

La Sélection

2025



depuis  
1867

EDIT-14/11/24

Tarif prix public H.T.

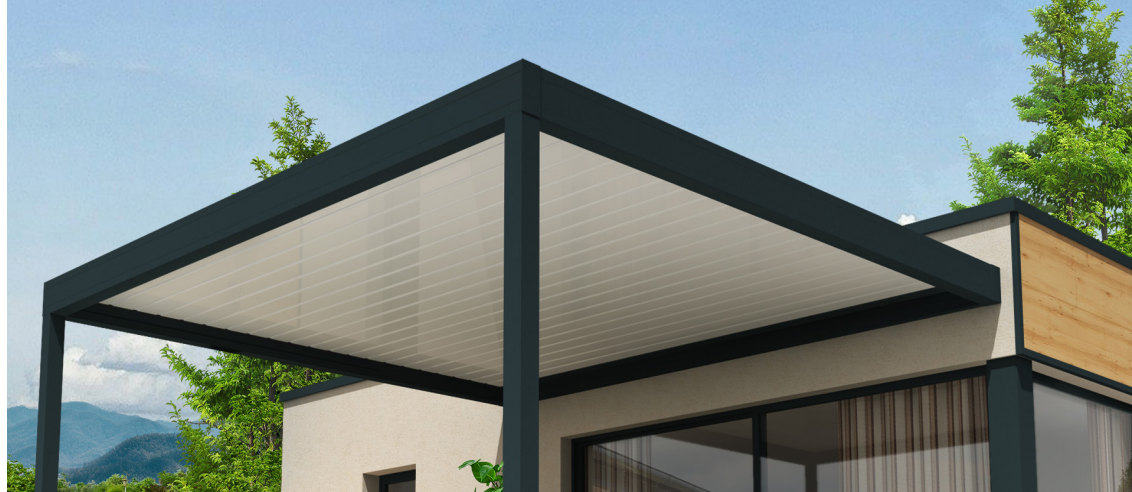

# Stores banne & Pergola Bioclimatique

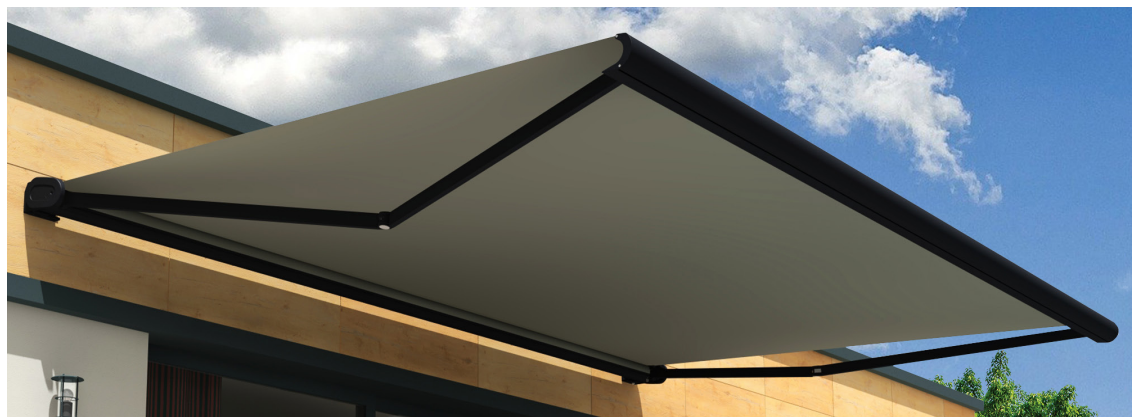





## Maison Cros stores depuis 1867

Allée des Pins - Hameau de Grèzes  
11890 CARCASSONNE Cedex 9  
Tél : 33/ 04.68.72.83.84  
Fax : 33/ 04.68.72.83.85



depuis  
**1867**



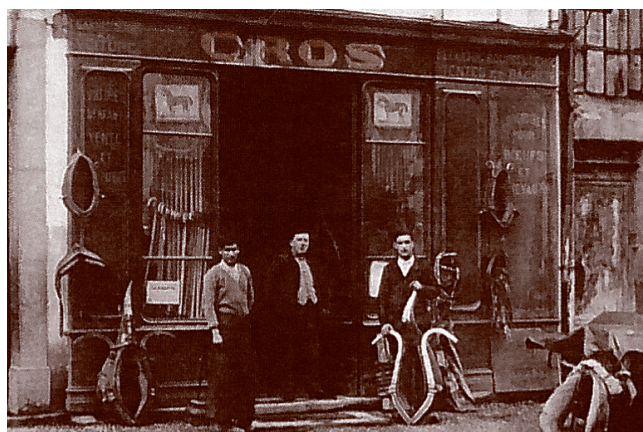

La société Cros était une petite entreprise locale née en 1867, témoin de l'histoire de la protection solaire, elle a développé à travers le temps des gammes de produits complet de sa propre conception et fabrication. Aujourd'hui acteur français du marché, nous disposons d'un savoir-faire et d'outils industriels pour répondre à une demande toujours de qualité, de quantité et évolutive..

■ Tous nos produits sont spécialement étudiés pour une utilisation et une utilisation durable. L'aluminium compose l'ensemble de l'armature de nos stores. Des traitements de surface comme le laquage polyester assurent une protection maximale pour défier le temps.



■ Cros attache une attention particulière aux toiles de stores, éléments-clés de la protection solaire, d'où la création des ateliers de confection spécialisée dans la réalisation et l'assemblage de notre toile acrylique Telya.



■ Nous vous proposons une sélection de produits des plus robustes, économiques et faciles d'installation, afin de vous faire découvrir ou redécouvrir nos loggias, semi-coffre, coffre ou brise-soleil.



depuis  
**1867**





Maison Cros Stores









depuis  
1867

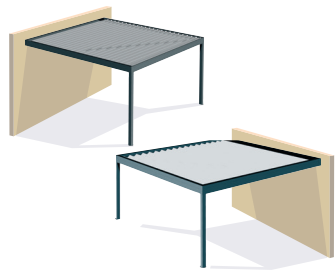

## STORES

 VALENCE	4m x 2,50m		page n°6
 SORBONNE	5m x 3,00m		page n°7
 CASSIS	6m x 3,50m		page n°8
 COLLIOURE	6m x 3,50m		page n°10
 Caractéristiques des toiles			page n°13/14



## PERGOLA Bioclimatique

 MARINA	Pergola à lames		page n°16
 LUNA	Pergola à lames		page n°17
 HOSTUN II	Pergola à lames		page n°18
 HOSTUN III	Pergola à lames		page n°23
 HOSTUN IV	Pergola à lames Rétractable		page n°26
 HOSTUN V	Pergola à lames Rétractable		page n°27

## ABRIS & PERGOLA à Toile ou plaques

 TULLE	Pergola à toile		page n°28
 PERREX	Polycarbonate		page n°30
 RECTRATABLE	Polycarbonate		page n°31
 PERGOLA TOILE VIC	Thermotop		page n°32
	Pergola à toile		





## STORE DOUBLE PENTES

 STORE Rétractable MURA		page n°33
 STORE Rétractable SOPHIA		page n°34
 STORE Rétractable LAURA		page n°35

## AUTRES

 Store Coulissant CLAUSTRA		page n°36
		page n°38

## STRUCTURES SOLAIRES

 Auvent solaire photovoltaïque SUNO		page n°39
 Pergola solaire photovoltaïque - LUCE		page n°40
 Pergola solaire photovoltaïque - SOLE		page n°41
 Carport solaire photovoltaïque - SHINE		page n°42
 Bons de commande		page n°43





# VALENCE

Loggia



## La Sélection



Encombrement :  
Largeur : 163 mm  
Hauteur : 184 mm

Fixation :  
Façade

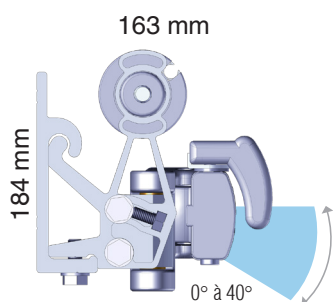

### CARACTÉRISTIQUES :

- Structure en aluminium extrudé laqué blanc satiné brillant tube d'enroulement de diamètre 60mm assurant la rigidité du tube
- Bras en aluminium avec câble en acier inoxydable, protégé par une gaine isolante. Testé plus de 6000 cycles (1 cycle = 1 ouverture et 1 fermeture)
- manœuvre à manivelle.
- Inclinaison de 0° à 40°

### FIXATION :

- Pose façade

### TOILE TELYA :



- Toile composée de fibre Acrylique teintée dans la masse, contrairement à d'autres fibres qui sont colorées par simple trempage. Ceci est la garantie de couleurs éclatantes et durables dans le temps. Collection Telya II 260grs/m<sup>2</sup> laize de 100cm

### Dimensions d'utilisation maxi :

Largeur : 4,00 m  
Projection : 2,50 m



Réglage d'inclinaison :  
0 à 40°

	Larg/Prog.	Manœuvre	1,25	1,50	1,75	2,00	2,25	2,50	Bras	Supports
2,50	PAP: Treuil		684 €	705 €	726 €	747 €	-	-	2	2
3,00	PAP: Treuil		733 €	759 €	784 €	810 €	835 €	-	2	2
3,50	PAP: Treuil		784 €	815 €	845 €	875 €	905 €	985 €	2	2
4,00	PAP: Treuil		841 €	871 €	905 €	940 €	970 €	1 055 €	2	2

PAP : Armature + Toile montée

### Tibelly

COLLECTION

+ Value Toile TIBELLY : + 5 %

+ Value Toile TIBELLY PLUS : + 20 %

Laqué blanc Ral 9010

Tarif prix public H.T.





# SORBONNE

Semi coffre



## La Sélection



Encombrement :  
Largeur : 220 mm  
Hauteur : 204 mm

Fixation :  
Façade

220 mm



204 mm

0° à 40°



### Dimensions d'utilisation maxi :

Largeur : 5,00 m  
Projection : 3,00 m



Réglage d'inclinaison :  
0 à 40°

### CARACTÉRISTIQUES :

- Structure en aluminium extrudé laqué blanc satiné brillant en standard tube d'enroulement de diamètre 70mm assurant la rigidité du tube
- Bras en aluminium avec câble en acier inoxydable, protégé par une gaine isolante.  
Testé plus de 6000 cycles (1 cycle = 1 ouverture et 1 fermeture)
- manœuvre treuil+manivelle ou motorisé.
- Inclinaison de 0° à 40°

### FIXATION :

- Pose façade

### TOILE TELYA :

- Toile composée de fibre Acrylique teintée dans la masse, contrairement à d'autres fibres qui sont colorées par simple trempage. Ceci est la garantie de couleurs éclatantes et durables dans le temps. Collection Telya II 260grs/m<sup>2</sup> -laize de 100cm



### Option + VALUE

+Value Automatisme vent-soleil 242 €



Indisponible sur version solaire

### Option + VALUE

+Value Capteur Vibration 3D02 156 €



Indisponible sur version solaire

## Tibelly

COLLECTION

+ Value Toile TIBELLY : + 5 %

+ Value Toile TIBELLY PLUS : + 20 %

Larg / Proj.	Manœuvre	1,50	1,75	2,00	2,25	2,50	2,75	3,00	Lambrequin
2,50 PAP :	Treuil	1 110 €	1 133 €	1 157 €	-	-	-	-	31 €
	Moteur TMS Classique	1 403 €	1 426 €	1 450 €	-	-	-	-	-
	Moteur TMS Solaire	1 502 €	1 526 €	1 550 €	-	-	-	-	-
3,15 PAP :	Treuil	1 207 €	1 235 €	1 264 €	1 292 €	1 326 €	-	-	37 €
	Moteur TMS Classique	1 500 €	1 528 €	1 557 €	1 585 €	1 619 €	-	-	-
	Moteur TMS Solaire	1 600 €	1 628 €	1 657 €	1 685 €	1 719 €	-	-	-
3,67 PAP :	Treuil	1 310 €	1 342 €	1 375 €	1 408 €	1 447 €	1 486 €	1 519 €	42 €
	Moteur TMS Classique	1 603 €	1 635 €	1 669 €	1 702 €	1 740 €	1 779 €	1 812 €	-
	Moteur TMS Solaire	1 702 €	1 735 €	1 768 €	1 801 €	1 839 €	1 878 €	1 911 €	-
4,00 PAP :	Treuil	1 413 €	1 445 €	1 483 €	1 521 €	1 559 €	1 603 €	1 640 €	47 €
	Moteur TMS Classique	1 706 €	1 738 €	1 776 €	1 814 €	1 852 €	1 896 €	1 933 €	-
	Moteur TMS Solaire	1 805 €	1 838 €	1 876 €	1 913 €	1 952 €	1 995 €	2 033 €	-
4,50 PAP :	Treuil	1 535 €	1 577 €	1 615 €	1 657 €	1 700 €	1 749 €	1 786 €	55 €
	Moteur TMS Classique	1 829 €	1 870 €	1 908 €	1 951 €	1 994 €	2 042 €	2 079 €	-
	Moteur TMS Solaire	1 928 €	1 970 €	2 008 €	2 050 €	2 093 €	2 141 €	2 179 €	-
5,00 PAP :	Treuil	1 669 €	1 716 €	1 758 €	1 801 €	1 853 €	1 901 €	1 943 €	55 €
	Moteur TMS Classique	1 963 €	2 009 €	2 052 €	2 094 €	2 146 €	2 194 €	2 236 €	-
	Moteur TMS Solaire	2 062 €	2 108 €	2 151 €	2 193 €	2 245 €	2 294 €	2 336 €	-

PAP : Armature + Toile montée - M. TMS Classique : M. TMS filaire avec automoto 14 et télécommande  
M. TMS Solaire : M. TMS CC avec Capteur à cellule photovoltaïque, batterie, chargeur et télécommande

Laqué blanc Ral 9010



depuis  
1867



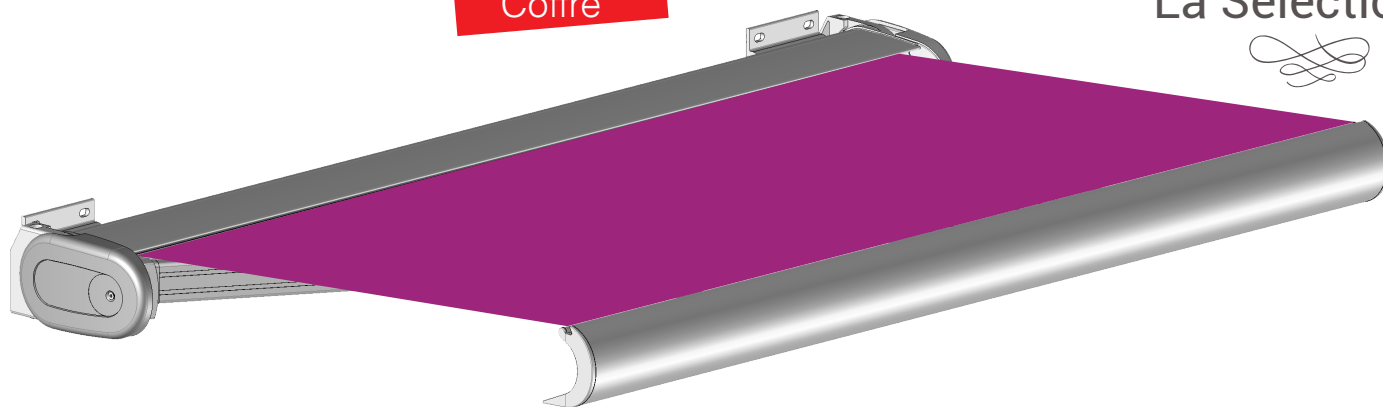

Encombrement plafond : CARACTÉRISTIQUES :

Largeur : 243 mm  
Hauteur : 171 mm



Encombrement façade :

Largeur : 260 mm  
Hauteur : 135 mm

- Structure en aluminium extrudé laqué blanc satiné brillant en standard tube d'enroulement de diamètre 78mm assurant la rigidité du tube
- Bras en aluminium avec câble en acier inoxydable, protégé par une gaine isolante.
- Testé plus de 6000 cycles (1 cycle = 1 ouverture et 1 fermeture)
- manœuvre à treuil+manivelle ou motorisé.
- Inclinaison de 0° à 50° en plafond, 10° à 80° en façade

### FIXATION :

- Pose façade ou plafond

Dimensions d'utilisation maxi :

Largeur : 6,00 m  
Projection : 3,50 m

### TOILE TELYA :

- Toile composée de fibre Acrylique teintée dans la masse, contrairement à d'autres fibres qui sont colorées par simple trempage. Ceci est la garantie de couleurs éclatantes et durables dans le temps. Collection Telya II 250grs/m<sup>2</sup> -laize de 100cm



Réglage d'inclinaison :  
0 à 10° ou 0 à 50°

Réglage d'inclinaison plafond : 10 à 80°



### Option + VALUE

+Value Automatisme  
vent-soleil 242 €



Indisponible sur version solaire

### Option + VALUE

+Value Capteur  
Vibration 3D02  
156 €

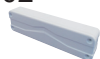

Indisponible sur version solaire

**Tibelly**  
COLLECTION

- + Value Toile TIBELLY : + 5 %
- + Value Toile TIBELLY PLUS : + 20 %

Larg / Proj.	Manœuvre	1,50	1,75	2,00	2,25	2,50	2,75	3,00	3,50	Lamb.
2,72 PAP :	Treuil	1 207 €	1 227 €	1 248 €	-	-	-	-	-	31 €
	M. TMS Classique	1 500 €	1 520 €	1 541 €	-	-	-	-	-	-
	M. TMS Solaire	1 599 €	1 620 €	1 641 €	-	-	-	-	-	-
3,02 PAP :	Treuil	1 309 €	1 333 €	1 358 €	1 383 €	1 413 €	-	-	-	37 €
	M. TMS Classique	1 602 €	1 626 €	1 651 €	1 676 €	1 706 €	-	-	-	-
	M. TMS Solaire	1 701 €	1 726 €	1 751 €	1 776 €	1 805 €	-	-	-	-
3,54 PAP :	Treuil	1 413 €	1 441 €	1 471 €	1 499 €	1 533 €	1 567 €	1 596 €	-	42 €
	M. TMS Classique	1 706 €	1 735 €	1 764 €	1 793 €	1 826 €	1 860 €	1 889 €	-	-
	M. TMS Solaire	1 805 €	1 834 €	1 863 €	1 892 €	1 926 €	1 960 €	1 988 €	-	-
4,39 PAP :	Treuil	1 520 €	1 549 €	1 582 €	1 615 €	1 648 €	1 686 €	1 719 €	1 799 €	47 €
	M. TMS Classique	1 813 €	1 842 €	1 875 €	1 908 €	1 941 €	1 980 €	2 012 €	2 092 €	-
	M. TMS Solaire	1 913 €	1 941 €	1 974 €	2 007 €	2 041 €	2 079 €	2 112 €	2 191 €	-
4,50 PAP :	Treuil	1 625 €	1 662 €	1 695 €	1 732 €	1 770 €	1 812 €	1 845 €	1 932 €	55 €
	M. TMS Classique	1 918 €	1 955 €	1 988 €	2 025 €	2 063 €	2 105 €	2 138 €	2 225 €	-
	M. TMS Solaire	2 018 €	2 055 €	2 088 €	2 125 €	2 162 €	2 204 €	2 237 €	2 325 €	-
5,00 PAP :	Treuil	1 727 €	1 768 €	1 805 €	1 842 €	1 888 €	1 930 €	1 967 €	2 059 €	60 €
	M. TMS Classique	2 021 €	2 061 €	2 098 €	2 135 €	2 181 €	2 223 €	2 260 €	2 352 €	-
	M. TMS Solaire	2 120 €	2 161 €	2 198 €	2 235 €	2 281 €	2 323 €	2 360 €	2 451 €	-
5,50 PAP :	Treuil	1 834 €	1 874 €	1 915 €	1 956 €	2 002 €	2 048 €	2 093 €	2 185 €	65 €
	M. TMS Classique	2 127 €	2 167 €	2 209 €	2 250 €	2 295 €	2 342 €	2 386 €	2 478 €	-
	M. TMS Solaire	2 226 €	2 267 €	2 308 €	2 349 €	2 395 €	2 441 €	2 486 €	2 577 €	-
6,00 PAP :	Treuil	1 940 €	1 980 €	2 026 €	2 071 €	2 116 €	2 167 €	2 220 €	2 311 €	65 €
	M. TMS Classique	2 233 €	2 273 €	2 319 €	2 364 €	2 410 €	2 460 €	2 513 €	2 604 €	-
	M. TMS Solaire	2 332 €	2 373 €	2 418 €	2 463 €	2 509 €	2 559 €	2 612 €	2 704 €	-

PAP : Armature + Toile montée - M. TMS Classique : M. TMS filaire avec automo 14 et télécommande  
M. TMS Solaire : M. TMS CC avec Capteur à cellule photovoltaïque, batterie, chargeur et télécommande

Laqué Ral 9010 (blanc), 7016 (anthracite) ou 1015 (beige)

Tarif prix public H.T.



depuis  
**1867**

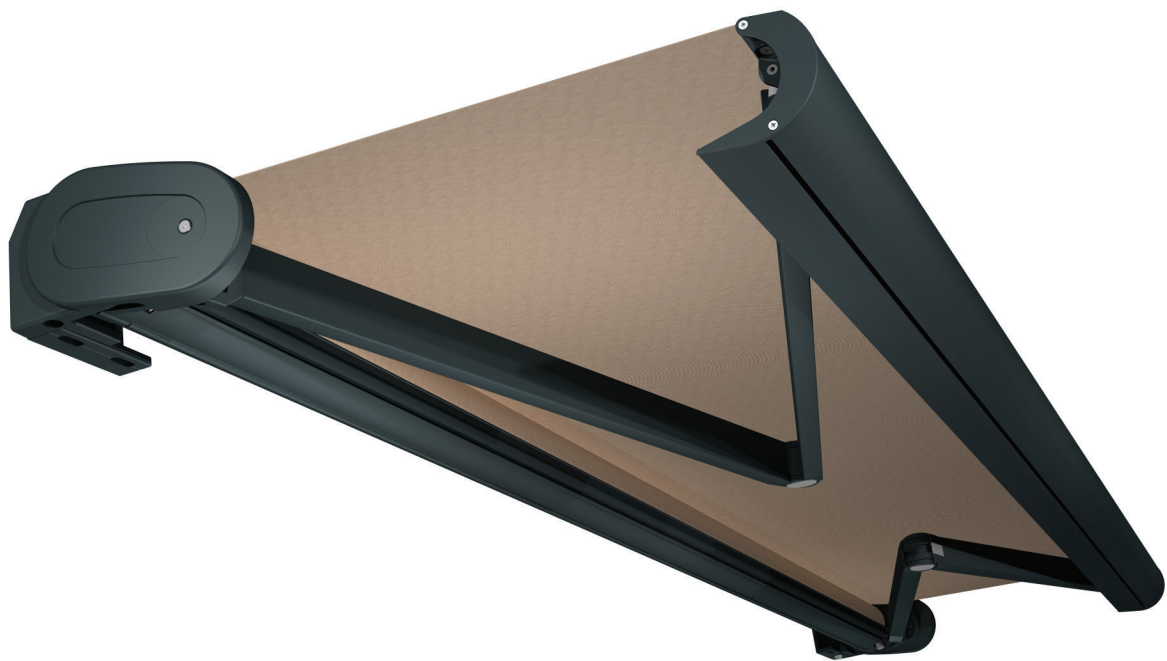



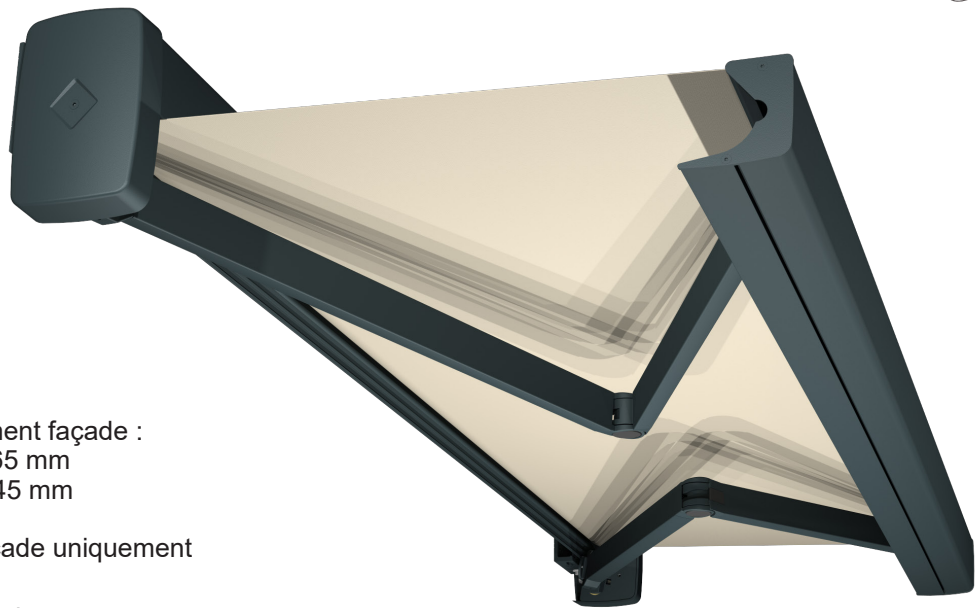

Encombrement façade :  
Largeur : 165 mm  
Hauteur : 245 mm

Pose en façade uniquement

Dimensions d'utilisation maxi :  
Largeur : 6,00 m  
Projection : 3,50 m

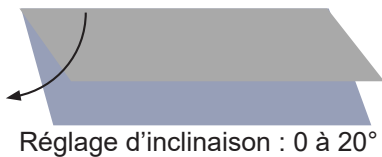

Réglage d'inclinaison : 0 à 20°

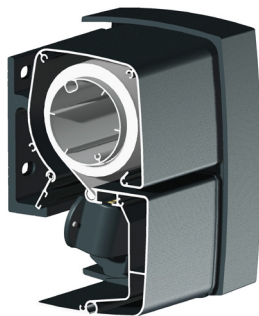

### CARACTÉRISTIQUES :

- Structure en aluminium extrudé laqué blanc satiné brillant en standard tube d'enroulement de diamètre 78mm assurant la rigidité du tube
- Bras en aluminium avec câble en acier inoxydable, protégé par une gaine isolante.  
Testé plus de 6000 cycles (1 cycle = 1 ouverture et 1 fermeture)
- manœuvre à treuil+manivelle ou motorisé.
- Inclinaison de 0° à 50° en plafond, 10° à 80° en façade

### FIXATION :

- Pose façade

### TOILE TELYA :



- Toile composée de fibre Acrylique teintée dans la masse, contrairement à d'autres fibres qui sont colorées par simple trempage. Ceci est la garantie de couleurs éclatantes et durables dans le temps.  
Collection Telya II 250grs/m<sup>2</sup> -laize de 100cm

Larg / Proj.	Manœuvre	2.00	2.50	3,00	3.50
3,00	PAP : Moteur TMS TEL LED	1 730 €	1 797 €	-	-
3,50	PAP : Moteur TMS TEL LED	1 833 €	1 900 €	-	-
4,08	PAP : Moteur TMS TEL LED	1 854 €	1 921 €	1 988 €	2 122 €
5,00	PAP : Moteur TMS TEL LED	2 112 €	2 240 €	2 369 €	2 627 €
6,00	PAP : Moteur TMS TEL LED	2 596 €	2 668 €	2 740 €	2 884 €

### Option + VALUE

+Value Capteur  
Vibration 3D01  
96 €

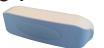

Indisponible sur version solaire

**Tibelly**  
COLLECTION

+ Value Toile TIBELLY : + 5 %  
+ Value Toile TIBELLY PLUS : + 20 %

PAP : Armature + Toile montée - store pré-réglé - M. TMS TEL LED : Moteur à Commande de secours + Télécommande + Eclairage LED

Laqué Ral 9010 (blanc), 7016 (anthracite)

Tarif prix public H.T.



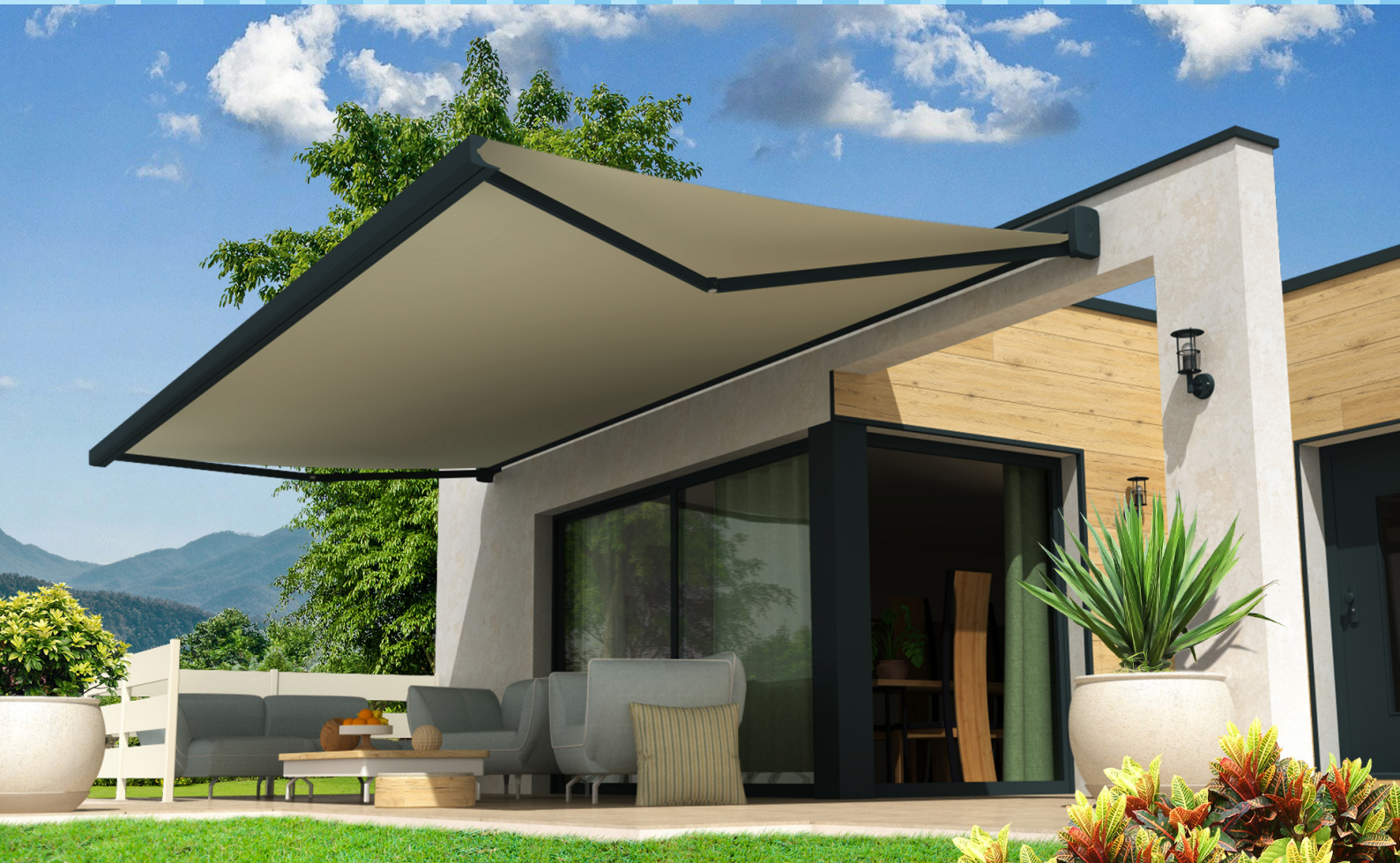



## Motorisation Classique

### TMS Classique



TMS Classique

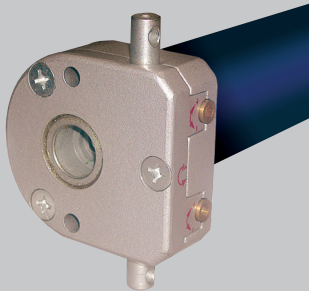

M. filaire avec manœuvre de secours Ø45 mm



Automatisme 14 KIT01



Télécommande

**M. TMS Télécommande**

**286 €**

- M. à commande de secours TMS
- Télécommande
- Centrale automatisme

Boîtier électronique IP44, permet la commande à distance d'un M. filaire d'une puissance maxi de 500w.

Télécommande radio fréquence 433,92Mhz - Code tournant à plusieurs milliards de combinaisons - Fournie avec support mural - Dimensions : 136x49x16 mm  
Piles : 2 x 1.5V (AAA)

### Option série TMS Classique

#### Automatisme Vent-Soleil



Capteur vent-soleil radio



Automatisme



Télécommande



**Kit capteur radio vent, soleil réglable: 250 €**

Capteur radio vent, soleil réglable :

- Alimenté en 230V
- Vitesse de vent réglable
- Luminosité réglable
- Fonctionne obligatoirement associé à un AUTOMOPRO
- Portée radio maximum : 30m
- Peut commander simultanément plusieurs récepteurs placés sur la même façade

Boîtier électronique IP44, permet la commande à distance d'un M. filaire d'une puissance maxi de 500w.

## Motorisation Solaire

### série TMS CC solaire



Télécommande

M. filaire avec manœuvre de secours Ø45 mm

**M. TMS SOLAIRE Télécom**

**395 €**

- **Plus de ligne 230V** à installer
- Batterie grande capacité (30 cycles sur store 6 x 3 m)
- Télécommande à code tournant
- Profilé Aluminium
- M. TMS50CC courant continu
- Fixation en façade ou sur store coffre
- Chargeur pour une charge express (6h)
- Adaptable sur store, brise soleil...

Kit solaire avec motorisation autonome 12Volts adaptable sur store. Fixé en façade ou sur votre store coffre ce kit de motorisation totalement autonome est à la fois économique mais aussi écologique. Manœuvre de secours et fin de course mécanique.

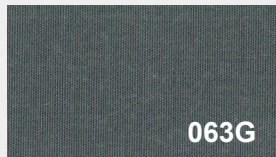

063G

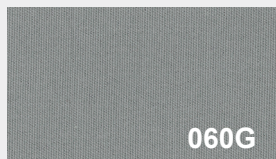

060G

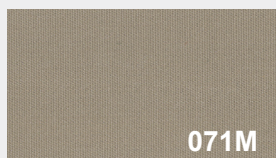

071M



004B

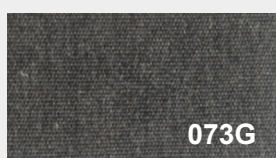

073G

Autres Coloris disponibles

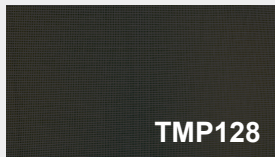

TMP128

Gris anthracite

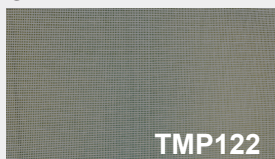

TMP122

Gris

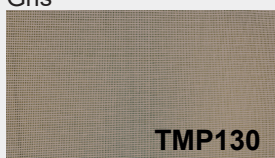

TMP130

Taupe

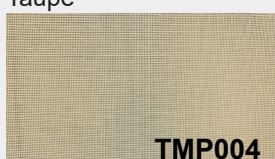

TMP004

Crème

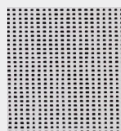

MICRO PERFORÉE

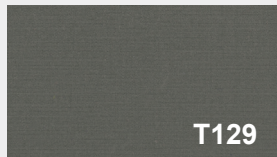

T129



T128



T131



T130

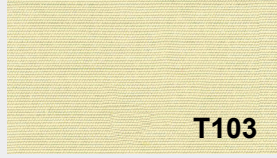

T103

Autres Coloris disponibles



TP2000



TP2005

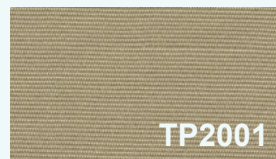

TP2001

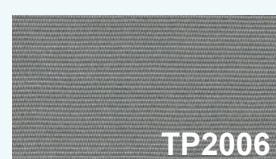

TP2006



TP2002

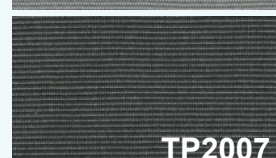

TP2007

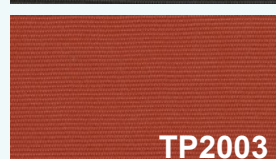

TP2003



TP2008

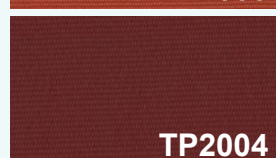

TP2004

Adaptée pour résister encore plus aux intempéries. Notre toile TIBELLY PLUS offre des solutions et de nombreuses possibilités dans toutes les situations où il sera nécessaire d'ajouter une protection contre la pluie (légère) en plus d'une protection solaire et thermique.

## CARACTERISTIQUES des TOILES

Collection de toiles	Matière	Poids g/m <sup>2</sup>	Transmission Chaleur Thermique	Coefficient UV	Résistance aux UV	Résistance à la déchirure	Résistance au FEU (NF 92503)	Colonne d'eau (Schmerber)	Garantie
	Toile 100 % Acrylique teinté masse	300g/m <sup>2</sup>	Très bon effet à effet modéré selon coloris	De 80 à 40% selon coloris	Très bon	Ch. 4 Tr. 2,94	-	300	5 ans
	Toile 100 % Acrylique teinté masse	330g/m <sup>2</sup>	Très bon effet à effet modéré selon coloris	De 80 à 40% selon coloris	Très bon	Ch. 15 Tr. 9.5	-	1000	5 ans
	Toile 100 % PES - Enduction PVC	287g/m <sup>2</sup>	-	-	Bon	Ch. 5 Tr. 5	UNE-23727-90	-	5 ans
	Toile 100 % Acrylique teinté masse	250g/m <sup>2</sup>	Très bon effet à effet modéré selon coloris	De 80 à 40% selon coloris	Très bon	Ch. 2,94 Tr. 1,96	-	300	5 ans



# Informations TOILE

## La Résistance à l'eau

La toile de store acrylique est traitée hydrofuge. Elle résiste ainsi à une légère averse si un angle d'inclinaison minimum de 30° est respecté et à condition que la toile soit bien entretenue. Si un angle d'inclinaison plus faible a été délibérément choisi, ainsi qu'en cas de fortes pluies ou de pluies de longue durée, la toile doit rester enroulée afin d'éviter tout dommage. Si la toile se trouve quand même mouillée, il faut déployer le store pour faire sécher la toile.

## La Surtention

La toile est presque toujours sous tension permanente grâce à un système de ressorts. Les coutures et les ourlets jouent un rôle de renfort de la toile, mais en contrepartie c'est eux qui supportent le plus de charge. Lors de l'enroulement de la toile, ils se superposent et sont alors soumis à une tension plus importante. Ils se trouvent ainsi aplatis et s'étirent légèrement. Lors du déploiement de votre store, les ourlets des côtés voient la tension d'enroulement diminuer et peuvent légèrement se relâcher. Ceci se traduit généralement par un ondulation dans la zone concernée, mais est sans rapport avec la qualité intrinsèque de la toile.



## Traits de plis et frottement

Peuvent se révéler lors de la confection, l'assemblage ou l'installation de la toile de store ou lors de son utilisation. A la suite de plis ou de frottements sur la toile, des traits noirs qui ressemblent à un trait de crayon (surtout visible dans les couleurs claires) ou des traits clairs qui ressemblent à un coup de craie (surtout visible dans les couleurs foncées) apparaissent.



## Le Gaufrage

Un gaufrage peut se produire au niveau des ourlets, des coutures ou au milieu de la toile. La double épaisseur de la toile au niveau des coutures occasionne des diamètres différents à l'enroulement. La tension produite par les bras du store, par le poids du tube d'enroulement ou par le poids de la toile elle-même peut accentuer ce phénomène. Le gaufrage peut également survenir suite au pochage dû au poids de l'eau, lors de fortes pluies.











Brise soleil

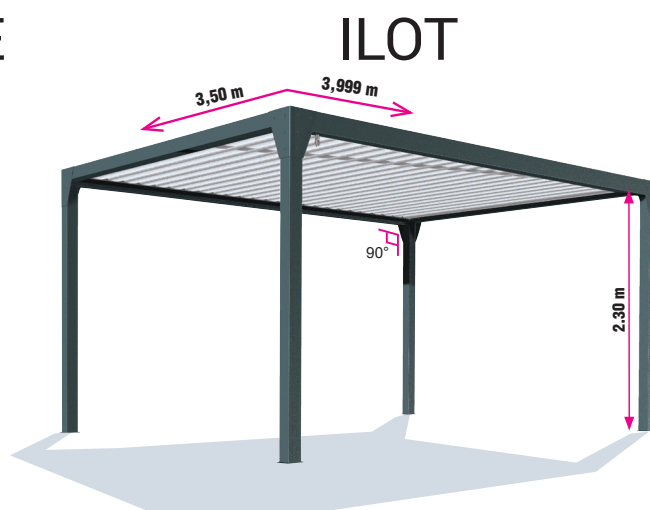
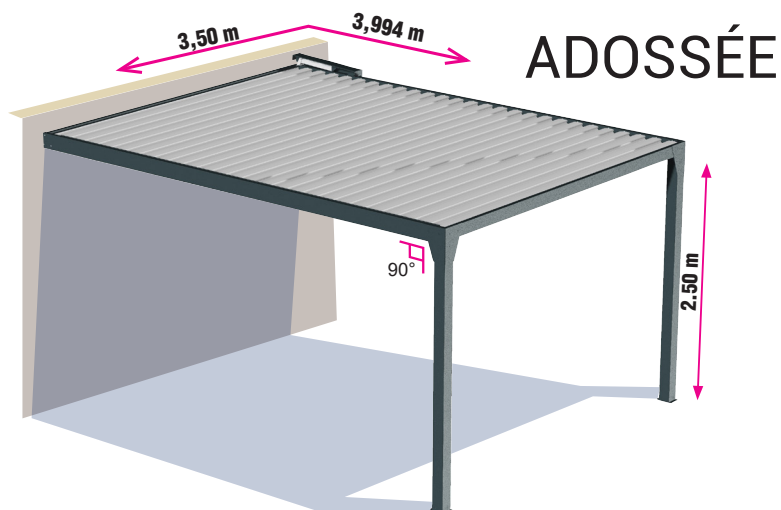

# MARINA



	Vérin	Largeur
	Avancée	<b>3,50</b>
<b>3,100</b>		<b>5 584 €</b>
<b>3,990</b>		<b>6 694 €</b>

	Vérin	Largeur
	Avancée	<b>3,50</b>
<b>3,990</b>		<b>7 716 €</b>

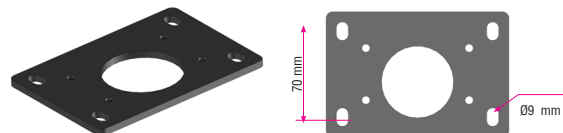
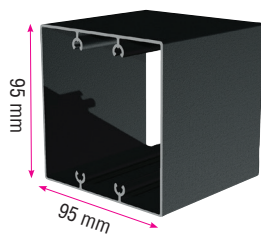

Support de fixation au sol: **ST55**

**PA39**

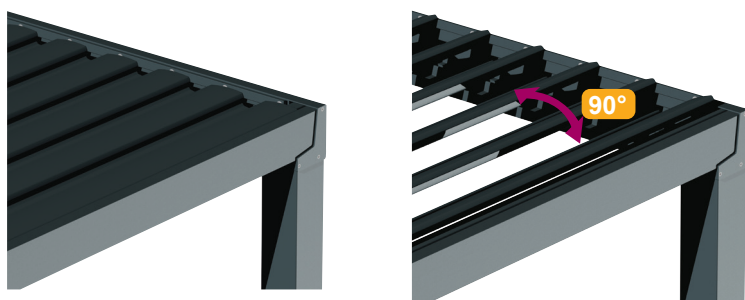

Brise soleil



**LUNA**



La Sélection



Manuel  
à treuil  
Nouveau  
modèle

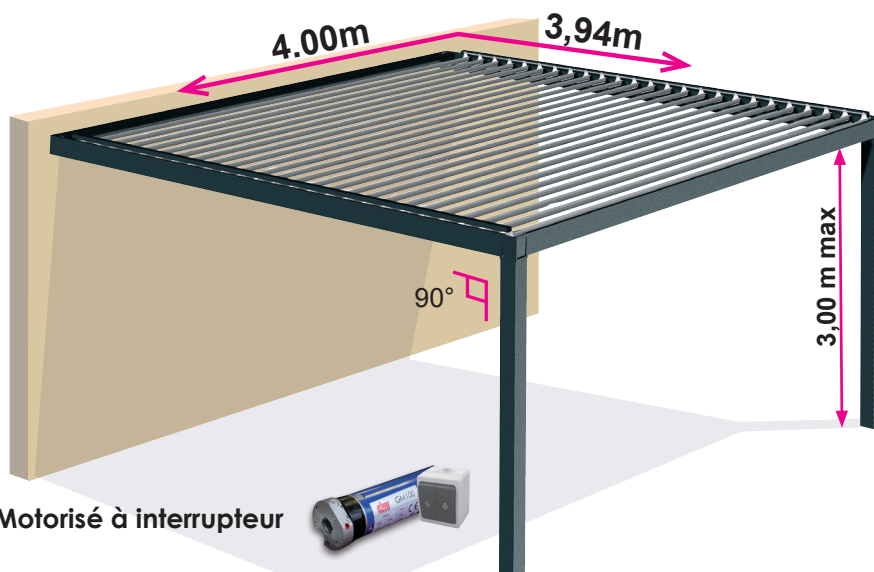

Façade/sol

Motorisé à interrupteur

Av. / Larg.	1,00	1,50	2,00	2,50	3,00	3,50	4,00	Nb Lames
0,811	1 961 €	2 218 €	2 251 €	2 369 €	2 478 €	2 877 €	3 298 €	4
0,960	2 162 €	2 368 €	2 444 €	2 602 €	2 707 €	3 102 €	3 453 €	5
1,109	2 362 €	2 522 €	2 639 €	2 833 €	2 934 €	3 327 €	3 608 €	6
1,258	2 564 €	2 675 €	2 836 €	3 063 €	3 162 €	3 554 €	3 765 €	7
1,407	2 765 €	2 829 €	3 032 €	3 298 €	3 392 €	3 778 €	3 919 €	8
1,556	2 900 €	2 975 €	3 192 €	3 540 €	3 628 €	4 012 €	4 136 €	9
1,705	3 087 €	3 174 €	3 445 €	3 802 €	3 887 €	4 282 €	4 395 €	10
1,854	3 240 €	3 339 €	3 593 €	4 080 €	4 160 €	4 553 €	4 662 €	11
2,003	3 412 €	3 484 €	3 856 €	4 154 €	4 361 €	4 800 €	4 924 €	12
2,152	3 532 €	3 631 €	3 921 €	4 472 €	4 675 €	5 109 €	5 230 €	13
2,301	3 846 €	3 953 €	4 265 €	4 825 €	5 022 €	5 454 €	5 568 €	14
2,450	4 043 €	4 160 €	4 488 €	5 139 €	5 257 €	5 578 €	5 728 €	15
2,599	4 176 €	4 308 €	4 647 €	5 403 €	5 479 €	5 695 €	5 929 €	16
2,748	4 312 €	4 453 €	4 818 €	5 622 €	5 667 €	5 802 €	6 143 €	17
2,897	4 467 €	4 600 €	4 989 €	5 874 €	5 885 €	6 041 €	6 438 €	18
3,046	4 600 €	4 746 €	5 146 €	6 099 €	6 107 €	6 124 €	6 572 €	19
3,195	4 733 €	4 894 €	5 307 €	6 272 €	6 327 €	6 453 €	6 791 €	20
3,344	4 866 €	5 039 €	5 359 €	6 495 €	6 513 €	6 541 €	7 006 €	21
3,493	5 002 €	5 187 €	5 636 €	6 719 €	6 734 €	6 759 €	7 221 €	22
3,642	5 158 €	5 331 €	5 808 €	6 892 €	6 955 €	7 086 €	7 437 €	23
3,791	5 472 €	5 868 €	6 244 €	7 231 €	7 257 €	7 420 €	7 897 €	24
3,940	5 971 €	6 339 €	6 661 €	7 808 €	7 871 €	7 944 €	8 100 €	25
<b>Nb Module</b>	1	1	1	1	1	1	1	
<b>Larg Module</b>	1,00	1,50	2,00	2,50	3,00	3,50	4,00	
<b>Nb Pied</b>	2	2	2	2	2	2	2	

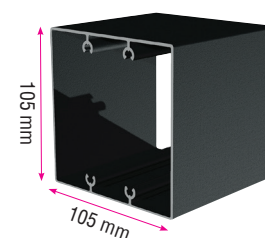
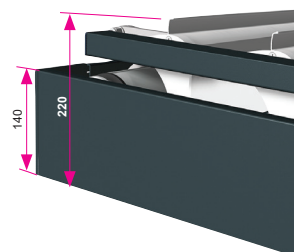

PA29

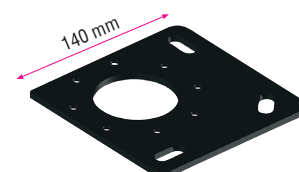

**OPTION - CENTRALE À TELECOMMANDE**

**324.00 €**

Selection couleurs sablé téfoné

+ Value : +16%

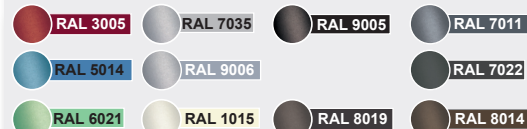

Autre Ral : +20%



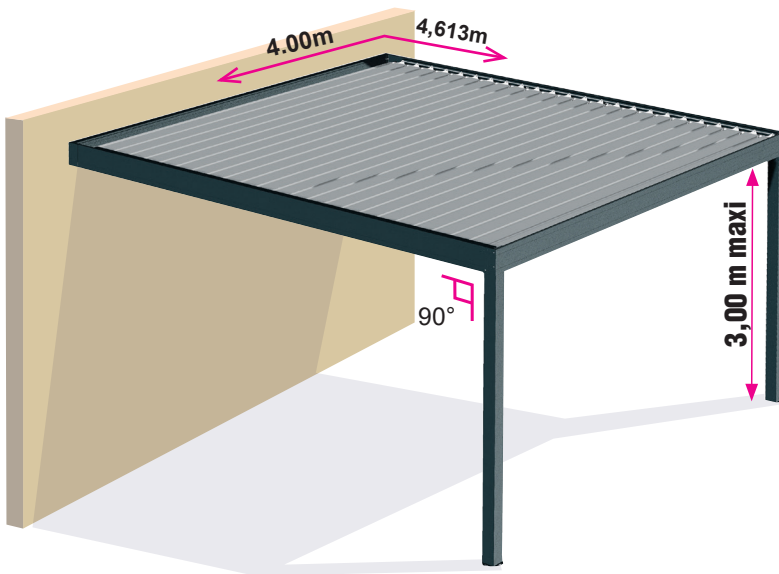

Le «Hostun II» répond aux protections traditionnelles tout en proposant le réglage du flux lumineux grâce à ses lames réglables, offrant ainsi un espace convivial toujours éclairé à souhait. Sa ventilation naturelle laissant circuler l'air dans un abris toujours tempéré.

Finition : laqué polyester RAL 9010 ou RAL 7016 visseries inox

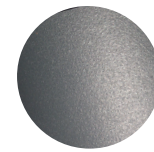

RAL 7016 ANTHRACITE  
Laquage téflonné

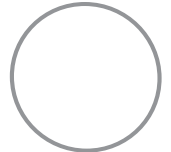

RAL 9010 blanc  
Laquage brillant

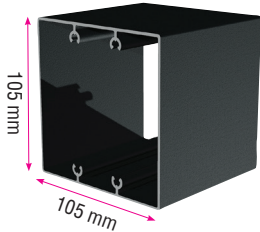
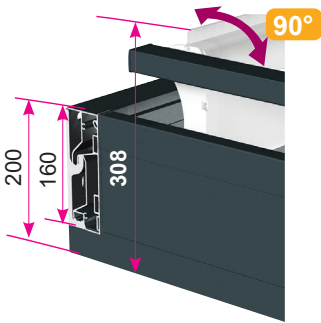

PA29



Support de fixation au sol: ST38



Av. / Larg.	Manœuvre à Vérin + Télécommande - Inclinaison 0° - 1 module							Nb Lames
	1,00	1,50	2,00	2,50	3,00	3,50	4,00	
0,938	2 719 €	2 963 €	3 196 €	3 471 €	3 637 €	4 168 €	4 365 €	4
1,113	2 945 €	3 100 €	3 381 €	3 747 €	3 913 €	4 445 €	4 686 €	5
1,288	3 100 €	3 271 €	3 572 €	4 037 €	4 203 €	4 735 €	4 957 €	6
1,463	3 311 €	3 502 €	3 867 €	4 348 €	4 514 €	5 063 €	5 277 €	7
1,638	3 484 €	3 692 €	4 043 €	4 679 €	4 845 €	5 395 €	5 609 €	8
1,813	3 678 €	3 862 €	4 352 €	4 768 €	5 087 €	5 697 €	5 939 €	9
1,988	3 811 €	4 032 €	4 428 €	5 147 €	5 466 €	6 077 €	6 318 €	10
2,163	4 166 €	4 406 €	4 835 €	5 569 €	5 888 €	6 498 €	6 739 €	11
2,338	4 388 €	4 646 €	5 094 €	5 943 €	6 171 €	6 657 €	6 937 €	12
2,513	4 539 €	4 816 €	5 281 €	6 347 €	6 438 €	6 797 €	7 188 €	13
2,688	4 690 €	4 985 €	5 482 €	6 614 €	6 664 €	6 927 €	7 455 €	14
2,863	4 866 €	5 154 €	5 686 €	6 820 €	6 930 €	7 220 €	7 822 €	15
3,038	5 016 €	5 324 €	5 868 €	7 086 €	7 196 €	7 324 €	7 992 €	16
3,213	5 167 €	5 494 €	6 057 €	7 293 €	7 464 €	7 728 €	8 260 €	17
3,388	5 319 €	5 664 €	6 120 €	7 560 €	7 689 €	7 834 €	8 528 €	18
3,563	5 471 €	5 834 €	6 445 €	7 827 €	7 956 €	8 102 €	8 795 €	19
3,738	5 646 €	6 004 €	6 646 €	8 033 €	8 224 €	8 507 €	9 063 €	20
3,913	6 001 €	6 625 €	7 159 €	8 438 €	8 587 €	8 913 €	9 914 €	21
4,088	6 565 €	7 042 €	7 651 €	9 124 €	9 333 €	9 557 €	10 216 €	22
4,263	6 867 €	7 444 €	7 976 €	9 524 €	9 803 €	10 066 €	10 793 €	23
4,438	7 028 €	7 623 €	8 177 €	9 743 €	10 090 €	10 352 €	11 071 €	24
4,613	7 327 €	7 935 €	8 504 €	10 142 €	10 490 €	10 882 €	11 464 €	25

Selection couleurs sablé téflonné

+ Value : +16%

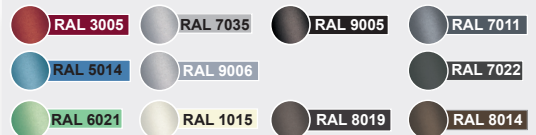

Autre Ral : +20%

Tarif prix public H.T.

**OPTION N°1 - KIT éclairage LED - 1 côté** 790 € / module

**OPTION N°2 - KIT éclairage LED - 2 côtés** 880 € / module

**OPTION N°3 - KIT éclairage LED - 3 côtés** 972 € / module



depuis  
1867

Brise soleil



**HOSTUN II**



La Sélection

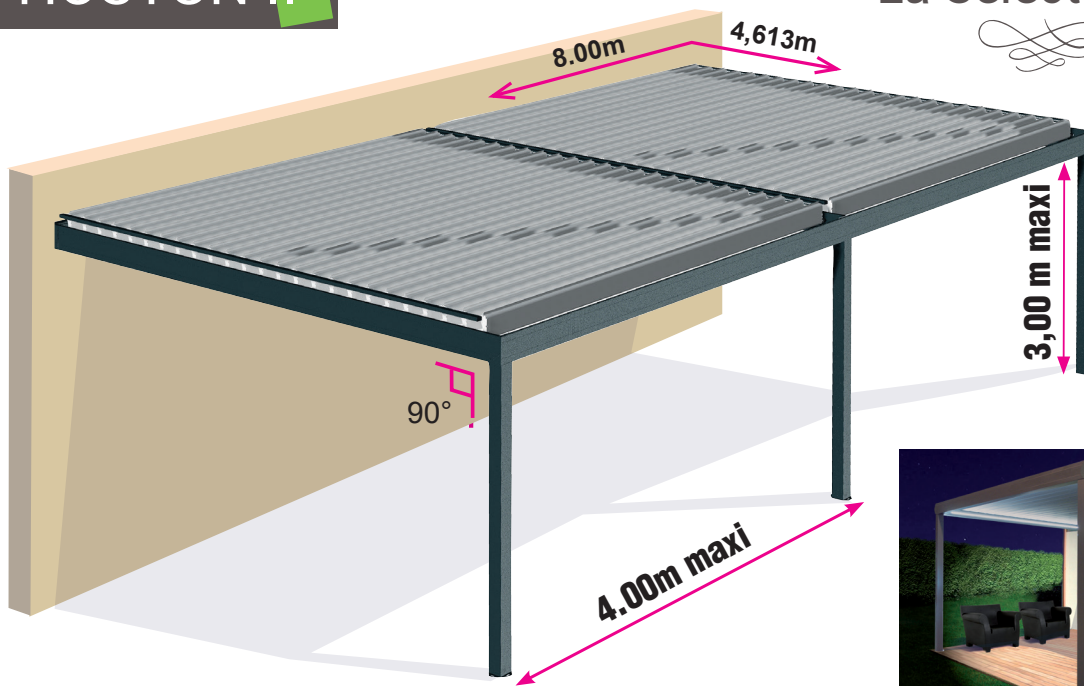

Manœuvre à Vérin + Télécommande - Inclinaison 0° - 2 modules

Av. / Larg.	4.50	5.00	5.50	6.00	6.50	7.00	7.50	8.00	Nb Lames
0,938	6 521 €	6 634 €	6 747 €	6 860 €	6 973 €	7 085 €	7 294 €	7 502 €	4
1,113	7 074 €	7 215 €	7 353 €	7 491 €	7 629 €	7 767 €	7 982 €	8 197 €	5
1,288	7 541 €	7 703 €	7 864 €	8 024 €	8 185 €	8 345 €	8 543 €	8 741 €	6
1,463	8 139 €	8 325 €	8 508 €	8 692 €	8 875 €	9 058 €	9 289 €	9 519 €	7
1,638	8 636 €	8 844 €	9 050 €	9 256 €	9 461 €	9 667 €	9 875 €	10 083 €	8
1,813	9 069 €	9 304 €	9 537 €	9 770 €	10 003 €	10 236 €	10 463 €	10 690 €	9
1,988	9 502 €	9 760 €	10 016 €	10 271 €	10 527 €	10 783 €	11 021 €	11 260 €	10
2,163	10 346 €	10 626 €	10 904 €	11 183 €	11 520 €	11 740 €	11 988 €	12 237 €	11
2,338	10 896 €	11 203 €	11 509 €	11 815 €	12 196 €	12 426 €	12 677 €	12 928 €	12
2,513	11 372 €	11 698 €	12 021 €	12 345 €	12 720 €	12 991 €	13 255 €	13 518 €	13
2,688	11 824 €	12 177 €	12 528 €	12 879 €	13 244 €	13 581 €	13 844 €	14 107 €	14
2,863	12 275 €	12 655 €	13 034 €	13 412 €	13 790 €	14 169 €	14 433 €	14 697 €	15
3,038	12 751 €	13 150 €	13 546 €	13 942 €	14 338 €	14 734 €	15 010 €	15 286 €	16
3,213	13 203 €	13 629 €	14 052 €	14 475 €	14 899 €	15 322 €	15 594 €	15 866 €	17
3,388	13 694 €	14 142 €	14 588 €	15 034 €	15 480 €	15 926 €	16 199 €	16 472 €	18
3,563	14 143 €	14 614 €	15 083 €	15 551 €	16 020 €	16 489 €	16 774 €	17 058 €	19
3,738	14 592 €	15 090 €	15 586 €	16 082 €	16 578 €	17 074 €	17 359 €	17 645 €	20
3,913	15 065 €	15 586 €	16 104 €	16 622 €	17 141 €	17 659 €	17 945 €	18 231 €	21
4,088	16 832 €	17 385 €	17 926 €	18 468 €	19 009 €	19 550 €	19 924 €	20 297 €	22
4,263	18 228 €	18 855 €	19 293 €	19 620 €	20 172 €	20 674 €	21 100 €	21 527 €	23
4,438	18 747 €	19 385 €	19 833 €	20 222 €	20 780 €	21 289 €	21 683 €	22 077 €	24
4,613	19 500 €	20 148 €	20 607 €	21 005 €	21 583 €	22 267 €	22 570 €	22 872 €	25



**OPTION N°1 - KIT éclairage LED - 1 côté** **790 €**  
/ module

**OPTION N°2 - KIT éclairage LED - 2 côtés** **880 €**  
/ module

**OPTION N°3 - KIT éclairage LED - 3 côtés** **972 €**

Selection couleurs sablé téflonné

+ Value : +16%

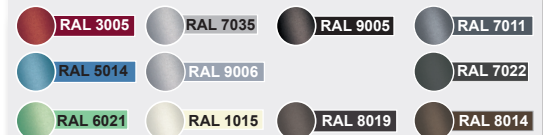

Autre Ral : +20%

Tarif prix public H.T.



Brise soleil



**HOSTUN II**

**îlot**



La Sélection

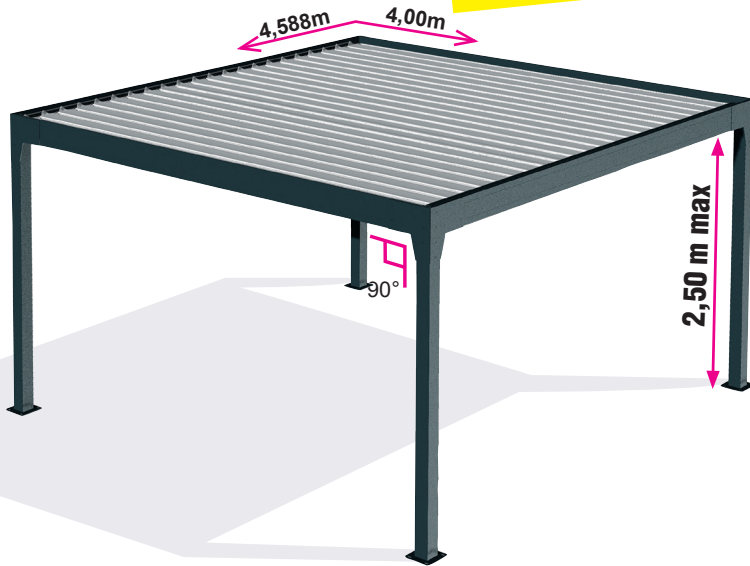

Le «Hostun II» répond aux protections traditionnelles tout en proposant le réglage du flux lumineux grâce à ses lames réglables, offrant ainsi un espace convivial toujours éclairé à souhait. Sa ventilation naturelle laissant circuler l'air dans un abris toujours tempéré.

Finition : laqué polyester RAL 9010 ou RAL 7016 visseries inox

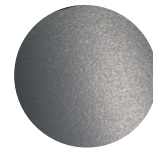

**RAL 7016 ANTHRACITE**  
Laquage téflonné

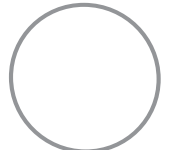

**RAL 9010 blanc**  
Laquage brillant

Prix nets H.T. départ usine

Manœuvre à Vérin + Télécommande - Inclinaison 0° - 1 module

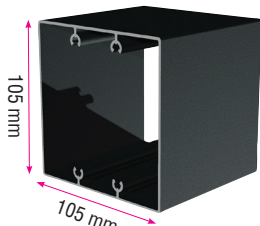

**PA29**

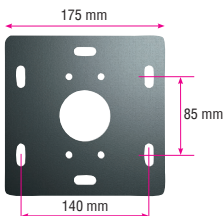

Support de fixation au sol:  
**ST4509**

Av. / Larg.	1,00	1,50	2,00	2,50	3,00	3,50	4,00	Nb Lames
<b>0,913</b>	3 688 €	4 192 €	4 446 €	4 735 €	4 921 €	5 480 €	5 762 €	4
<b>1,088</b>	3 914 €	4 329 €	4 631 €	5 011 €	5 197 €	5 756 €	6 084 €	5
<b>1,263</b>	4 069 €	4 500 €	4 822 €	5 301 €	5 487 €	6 046 €	6 354 €	6
<b>1,438</b>	4 280 €	4 730 €	5 117 €	5 611 €	5 798 €	6 375 €	6 675 €	7
<b>1,613</b>	4 453 €	4 921 €	5 292 €	5 943 €	6 129 €	6 706 €	7 006 €	8
<b>1,788</b>	4 648 €	5 091 €	5 602 €	6 031 €	6 371 €	7 009 €	7 336 €	9
<b>1,963</b>	4 780 €	5 261 €	5 678 €	6 411 €	6 751 €	7 388 €	7 716 €	10
<b>2,138</b>	5 135 €	5 635 €	6 085 €	6 832 €	7 172 €	7 810 €	8 137 €	11
<b>2,313</b>	5 357 €	5 875 €	6 343 €	7 206 €	7 455 €	7 968 €	8 334 €	12
<b>2,488</b>	5 508 €	6 045 €	6 531 €	7 611 €	7 723 €	8 109 €	8 586 €	13
<b>2,663</b>	5 660 €	6 213 €	6 731 €	7 877 €	7 948 €	8 239 €	8 852 €	14
<b>2,838</b>	5 835 €	6 383 €	6 936 €	8 083 €	8 214 €	8 532 €	9 219 €	15
<b>3,013</b>	5 986 €	6 553 €	7 118 €	8 349 €	8 481 €	8 635 €	9 389 €	16
<b>3,188</b>	6 136 €	6 723 €	7 307 €	8 557 €	8 748 €	9 040 €	9 657 €	17
<b>3,363</b>	6 288 €	6 893 €	7 369 €	8 823 €	8 974 €	9 146 €	9 925 €	18
<b>3,538</b>	6 440 €	7 063 €	7 695 €	9 091 €	9 240 €	9 414 €	10 193 €	19
<b>3,713</b>	6 615 €	7 232 €	7 895 €	9 297 €	9 508 €	9 819 €	10 461 €	20
<b>3,888</b>	6 970 €	7 854 €	8 409 €	9 701 €	9 871 €	10 224 €	11 311 €	21
<b>4,063</b>	7 535 €	8 188 €	8 900 €	10 387 €	10 617 €	10 833 €	11 614 €	22
<b>4,238</b>	7 634 €	8 215 €	8 918 €	10 724 €	11 012 €	11 251 €	11 724 €	23
<b>4,413</b>	7 800 €	8 412 €	9 099 €	10 951 €	11 309 €	11 548 €	11 896 €	24
<b>4,588</b>	7 994 €	8 704 €	9 321 €	11 248 €	11 607 €	12 152 €	12 292 €	25



**OPTION N°1 - KIT éclairage LED - 1 côté** **790 €**  
/ module

**OPTION N°2 - KIT éclairage LED - 2 côtés** **880 €**  
/ module

**OPTION N°3 - KIT éclairage LED - 3 côtés** **972 €**

Selection couleurs sablé téflonné

+ Value : +16%

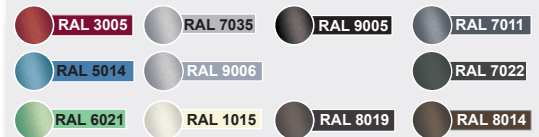

Autre Ral : +20%

Tarif prix public H.T.





# HOSTUN II

îlot

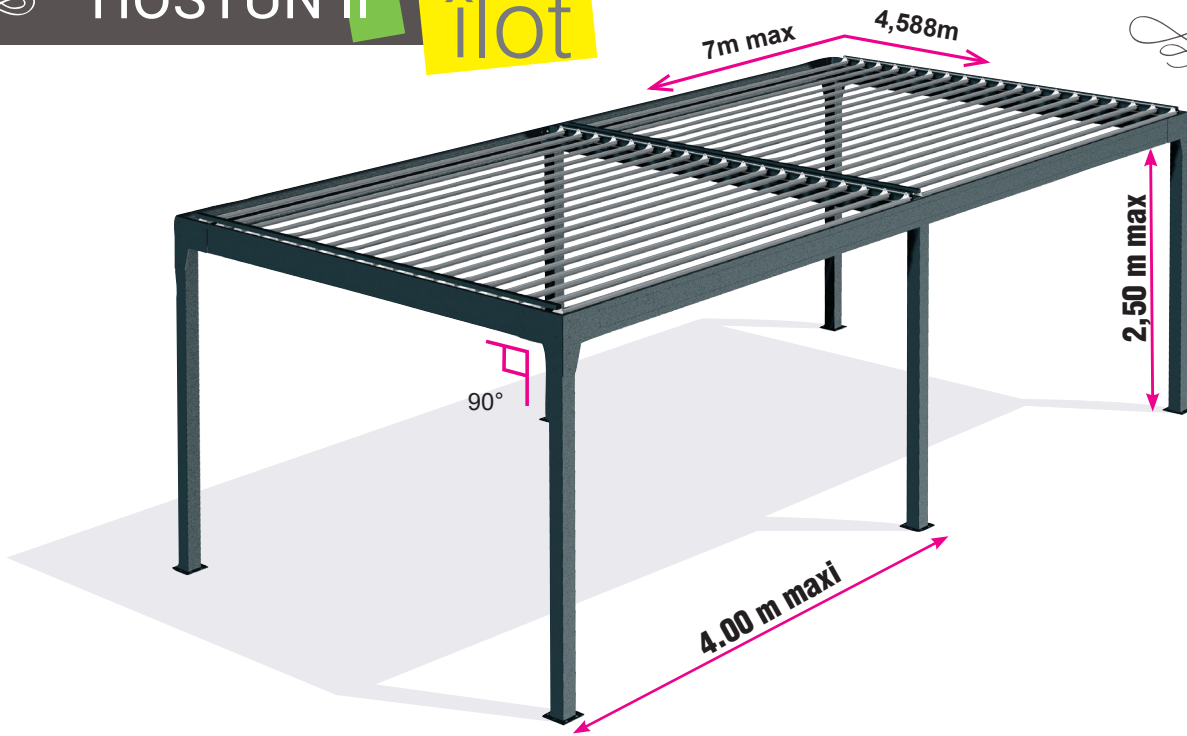

Manœuvre à Vérin + Télécommande - Inclinaison 0° - 2 modules

Av. / Larg.	4.50	5.00	5.50	6.00	6.50	7.00	Nb Lames
0,913	8 686 €	9 030 €	9 173 €	9 292 €	9 629 €	9 711 €	4
1,088	9 226 €	9 625 €	9 731 €	9 888 €	10 224 €	10 307 €	5
1,263	9 638 €	10 044 €	10 197 €	10 322 €	10 667 €	10 774 €	6
1,438	10 249 €	10 664 €	10 824 €	10 990 €	11 335 €	11 441 €	7
1,613	10 718 €	11 140 €	11 308 €	11 482 €	11 835 €	11 949 €	8
1,788	11 205 €	11 627 €	11 796 €	11 970 €	12 323 €	12 438 €	9
1,963	11 638 €	12 069 €	12 245 €	12 427 €	12 811 €	12 926 €	10
2,138	12 417 €	12 855 €	13 079 €	13 261 €	13 622 €	13 761 €	11
2,313	12 955 €	13 401 €	13 633 €	13 822 €	14 215 €	14 338 €	12
2,488	13 404 €	13 905 €	14 099 €	14 328 €	14 721 €	14 844 €	13
2,663	13 855 €	14 363 €	14 604 €	14 802 €	15 203 €	15 350 €	14
2,838	14 304 €	14 822 €	15 070 €	15 307 €	15 708 €	15 856 €	15
3,013	14 755 €	15 280 €	15 535 €	15 781 €	16 190 €	16 345 €	16
3,188	15 259 €	15 784 €	16 040 €	16 285 €	16 695 €	16 851 €	17
3,363	15 722 €	16 255 €	16 519 €	16 773 €	17 214 €	17 371 €	18
3,538	16 169 €	16 710 €	17 021 €	17 275 €	17 694 €	17 873 €	19
3,713	16 618 €	17 166 €	17 485 €	17 747 €	18 196 €	18 360 €	20
3,888	17 065 €	17 668 €	17 949 €	18 249 €	18 700 €	18 864 €	21
4,063	18 691 €	19 303 €	19 630 €	19 900 €	20 358 €	20 547 €	22
4,238	19 625 €	20 312 €	20 810 €	21 196 €	21 582 €	21 907 €	23
4,413	20 147 €	20 846 €	21 354 €	21 801 €	22 187 €	22 513 €	24
4,588	20 670 €	21 379 €	21 898 €	22 356 €	22 752 €	25 604 €	25



**OPTION N°1 - KIT éclairage LED - 1 côté** **790 €** / module

**OPTION N°2 - KIT éclairage LED - 2 côtés** **880 €** / module

**OPTION N°3 - KIT éclairage LED - 3 côtés** **972 €**

Selection couleurs sablé téfloné

+ Value : +16%

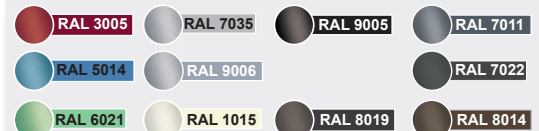

Autre Ral : +20%



Brise soleil

# HOSTUN II

Lames brise soleil  
PERPENDICULAIRE

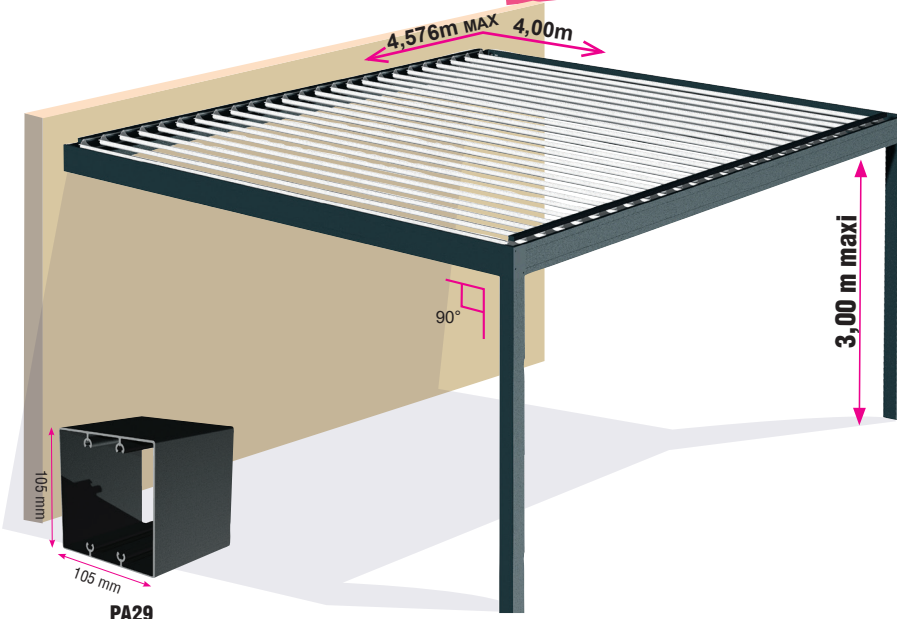

PA29

### Mancœuvre Vérin à Télécommande

Av. / Larg	1,076	1,251	1,426	1,601	1,776	1,951	2,126	2,301	2,476	2,651
1,00	2 936 €	3 091 €	3 300 €	3 475 €	3 668 €	3 801 €	4 152 €	4 375 €	4 525 €	4 679 €
1,50	3 091 €	3 262 €	3 492 €	3 681 €	3 852 €	4 020 €	4 392 €	4 632 €	4 802 €	4 968 €
2,00	3 372 €	3 562 €	3 856 €	4 032 €	4 339 €	4 415 €	4 821 €	5 077 €	5 265 €	5 466 €
2,50	3 737 €	4 025 €	4 335 €	4 666 €	4 754 €	5 134 €	5 553 €	5 926 €	6 327 €	6 596 €
3,00	3 903 €	4 190 €	4 500 €	4 831 €	5 072 €	5 450 €	5 871 €	6 154 €	6 419 €	6 642 €
3,50	4 432 €	4 721 €	5 049 €	5 379 €	5 679 €	6 059 €	6 477 €	6 637 €	6 775 €	6 905 €
4,00	4 672 €	4 943 €	5 262 €	5 593 €	5 923 €	6 301 €	6 719 €	6 916 €	7 168 €	7 432 €
Nb Lames	5	6	7	8	9	10	11	12	13	14
Nb Module	1	1	1	1	1	1	1	1	1	1
Nb Pied	2	2	2	2	2	2	2	2	2	2

### Mancœuvre Vérin à Télécommande

Av. / Larg	2,826	3,001	3,176	3,351	3,526	3,701	3,876	4,051	4,226	4,401	4,576
1,00	4 852 €	5 001 €	5 151 €	5 302 €	5 454 €	5 629 €	5 983 €	6 546 €	6 846 €	7 007 €	7 304 €
1,50	5 139 €	5 308 €	5 477 €	5 648 €	5 819 €	5 986 €	6 607 €	9 217 €	9 775 €	9 995 €	10 345 €
2,00	5 670 €	5 852 €	6 039 €	6 102 €	6 426 €	6 626 €	7 137 €	7 628 €	7 953 €	8 152 €	8 478 €
2,50	6 799 €	7 065 €	7 270 €	7 536 €	7 804 €	8 010 €	8 413 €	9 097 €	9 496 €	9 714 €	10 111 €
3,00	6 910 €	7 176 €	7 442 €	7 666 €	7 932 €	8 198 €	8 561 €	9 303 €	9 774 €	10 059 €	10 457 €
3,50	7 198 €	7 302 €	7 704 €	7 810 €	8 077 €	8 480 €	8 887 €	9 652 €	10 160 €	10 446 €	10 847 €
4,00	7 797 €	7 966 €	8 235 €	8 501 €	8 769 €	9 035 €	9 884 €	10 185 €	10 760 €	11 038 €	11 429 €
Nb Lames	15	16	17	18	19	20	21	22	23	24	25
Nb Module	1	1	1	1	1	1	1	1	1	1	1
Nb Pied	2	2	2	2	2	2	2	2	2	2	2



## La Sélection



Centrale de pilotage :  
AUTOMOBSSOVER03

Télécommande Multi canaux  
TELEBSOVER

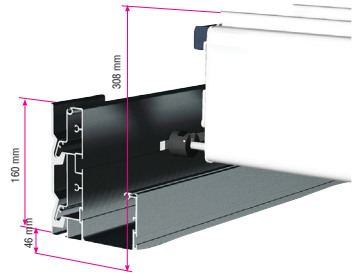

**OPTION N°1 - KIT éclairage LED - 1 côté**

**790 €**  
/ module

**OPTION N°2 - KIT éclairage LED - 2 côtés**

**880 €**  
/ module

**OPTION N°3 - KIT éclairage LED - 3 côtés**

**972 €**

Selection couleurs sablé téfloné

+ Value : +16%

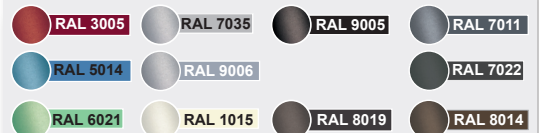

Autre Ral : +20%



# La Sélection

Brise soleil

## HOSTUN III



Le «Hostun III» répond aux protections traditionnelles tout en proposant le réglage du flux lumineux grâce à ses lames réglables, offrant ainsi un espace convivial toujours éclairé à souhait. Sa ventilation naturelle laissant circuler l'air dans un abris toujours tempéré.

Finition : laqué polyester RAL 9010 ou RAL 7016 visseries inox

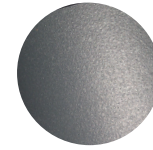
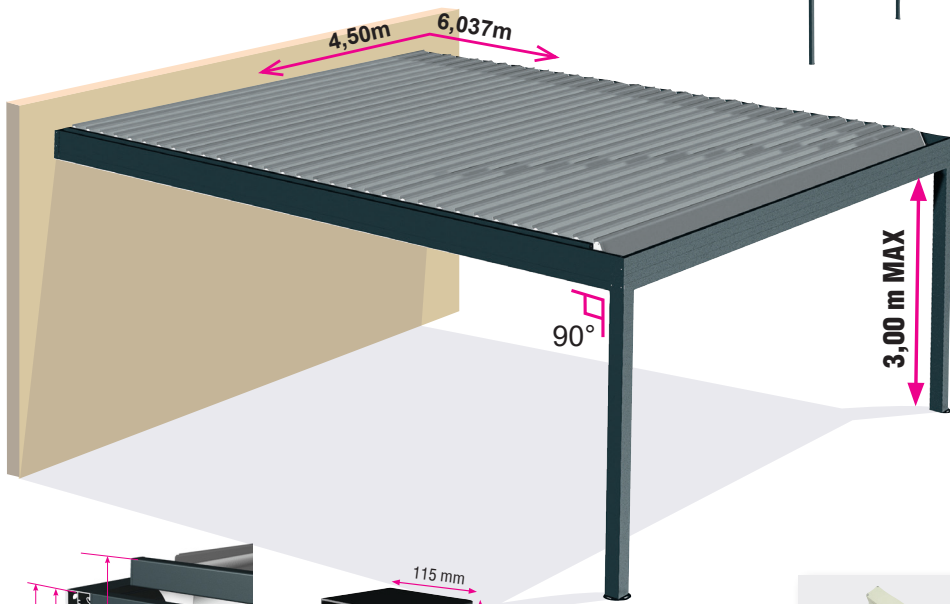

**RAL 7016 ANTHRACITE**  
Laquage téflonné

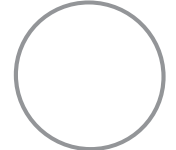

**RAL 9010 blanc**  
Laquage brillant

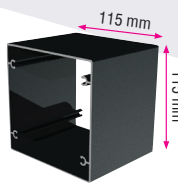
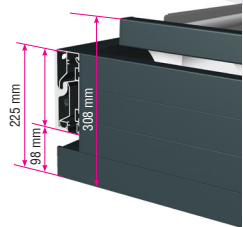

**PA34**

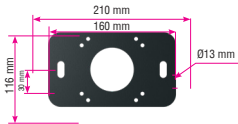

**OPTION N°1 - KIT éclairage LED - 1 côté** **823 €** / module

**OPTION N°2 - KIT éclairage LED - 2 côtés** **977 €** / module

**OPTION N°3 - KIT éclairage LED - 3 côtés** **1133 €**

Manœuvre à Vérin + Télécommande - Inclinaison 0°

	Prix nets H.T. départ usine												
Av. / Larg.	3.50	4.00	4.50	5.00	5.50	6.00	6.50	7.00	7.50	8.00	8.50	9.00	Nb Lames
0,93	6 257 €	6 314 €	7 541 €	11 370 €	11 474 €	11 659 €	11 969 €	12 514 €	12 571 €	12 628 €	13 855 €	15 083 €	4
1,11	6 611 €	6 676 €	7 962 €	11 901 €	12 085 €	12 276 €	12 600 €	13 222 €	13 287 €	13 351 €	14 638 €	15 925 €	5
1,29	6 982 €	7 068 €	8 442 €	12 492 €	12 752 €	12 951 €	13 289 €	13 964 €	14 050 €	14 135 €	15 509 €	16 883 €	6
1,47	7 231 €	7 324 €	8 703 €	12 863 €	13 207 €	13 410 €	13 758 €	14 463 €	14 555 €	14 648 €	16 027 €	17 407 €	7
1,65	7 675 €	7 789 €	9 297 €	13 589 €	14 006 €	14 218 €	14 583 €	15 350 €	15 463 €	15 577 €	17 085 €	18 593 €	8
1,83	7 948 €	8 069 €	9 596 €	13 983 €	14 483 €	14 700 €	15 075 €	15 896 €	16 017 €	16 138 €	17 666 €	19 193 €	9
2,01	8 257 €	8 399 €	9 945 €	14 475 €	15 055 €	15 278 €	15 665 €	16 513 €	16 655 €	16 797 €	18 343 €	19 890 €	10
2,19	8 535 €	8 684 €	10 250 €	14 879 €	15 542 €	15 770 €	16 168 €	17 070 €	17 219 €	17 369 €	18 934 €	20 500 €	11
2,36	8 800 €	8 970 €	10 555 €	15 283 €	16 029 €	16 262 €	16 671 €	17 600 €	17 770 €	17 940 €	19 525 €	21 110 €	12
2,54	9 579 €	9 756 €	11 724 €	16 561 €	17 363 €	17 610 €	18 047 €	19 158 €	19 335 €	19 513 €	21 481 €	23 449 €	13
2,71	9 979 €	10 177 €	12 165 €	17 172 €	18 050 €	18 305 €	18 756 €	19 958 €	20 156 €	20 355 €	22 342 €	24 329 €	14
2,89	10 257 €	10 463 €	12 470 €	17 581 €	18 542 €	18 802 €	19 264 €	20 515 €	20 721 €	20 927 €	22 933 €	24 939 €	15
3,06	10 522 €	10 749 €	12 775 €	17 991 €	19 034 €	19 299 €	19 772 €	21 044 €	21 271 €	21 498 €	23 524 €	25 549 €	16
3,24	10 801 €	11 035 €	13 079 €	18 400 €	19 526 €	19 796 €	20 286 €	21 601 €	21 835 €	22 070 €	24 114 €	26 159 €	17
3,41	11 065 €	11 321 €	13 384 €	18 809 €	20 017 €	20 293 €	21 225 €	22 131 €	22 386 €	22 641 €	24 705 €	26 769 €	18
3,59	11 344 €	11 606 €	13 689 €	19 219 €	20 509 €	20 791 €	21 743 €	22 688 €	22 950 €	23 213 €	25 296 €	27 379 €	19
3,76	11 609 €	11 892 €	13 994 €	19 628 €	21 001 €	21 288 €	22 262 €	23 217 €	23 501 €	23 784 €	25 887 €	27 989 €	20
3,94	11 887 €	12 178 €	14 299 €	20 068 €	21 522 €	21 815 €	22 811 €	23 774 €	24 065 €	24 356 €	26 477 €	28 599 €	21
4,11	12 152 €	12 464 €	14 604 €	20 472 €	22 009 €	22 307 €	23 324 €	24 304 €	24 616 €	24 928 €	27 068 €	29 208 €	22
4,29	12 430 €	12 750 €	14 909 €	21 316 €	22 496 €	22 799 €	23 837 €	24 861 €	25 180 €	25 499 €	27 659 €	29 818 €	23
4,46	12 695 €	13 035 €	15 214 €	21 728 €	23 694 €	24 271 €	24 351 €	25 391 €	25 731 €	26 071 €	28 249 €	30 428 €	24
4,64	13 045 €	13 392 €	15 732 €	22 361 €	24 411 €	25 004 €	25 083 €	26 090 €	26 437 €	26 784 €	29 124 €	31 464 €	25
4,81	13 594 €	14 269 €	16 892 €	23 641 €	25 694 €	26 245 €	26 310 €	27 189 €	27 863 €	28 537 €	31 160 €	33 784 €	26
4,99	13 873 €	14 554 €	17 197 €	24 104 €	26 245 €	26 808 €	26 874 €	27 746 €	28 427 €	29 109 €	31 751 €	34 394 €	27
5,16	14 138 €	14 840 €	17 502 €	24 517 €	26 747 €	27 321 €	27 387 €	28 275 €	28 978 €	29 680 €	32 342 €	35 003 €	28
5,34	14 416 €	15 126 €	17 807 €	24 929 €	27 249 €	27 834 €	27 900 €	28 832 €	29 542 €	30 252 €	32 933 €	35 613 €	29
5,51	14 681 €	15 412 €	18 112 €	25 342 €	27 751 €	28 346 €	28 413 €	29 362 €	30 093 €	30 823 €	33 523 €	36 223 €	30
5,69	14 960 €	15 698 €	18 417 €	25 755 €	28 252 €	28 859 €	28 926 €	29 919 €	30 657 €	31 395 €	34 114 €	36 833 €	31
5,86	15 224 €	15 983 €	18 722 €	26 167 €	28 754 €	29 372 €	29 439 €	30 449 €	31 208 €	31 967 €	34 705 €	37 443 €	32
6,04	15 503 €	16 269 €	19 026 €	26 580 €	29 256 €	29 885 €	29 952 €	31 006 €	31 772 €	32 538 €	35 296 €	38 053 €	33
Nb Module	1	1	1	2	2	2	2	2	2	2	2	2	
Larg Module	3,50	4,00	4,50	2,50	2,75	3,00	3,25	3,50	3,75	4,00	4,25	4,50	
Nb Pied	2	2	2	3	3	3	3	3	3	3	3	3	





HOSTUN III

îlot

6,025m 4,50m

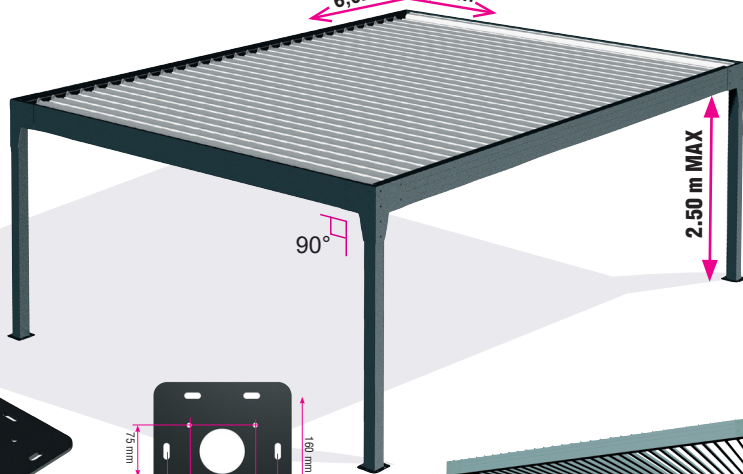

Le «Hostun III» répond aux protections traditionnelles tout en proposant le réglage du flux lumineux grâce à ses lames réglables, offrant ainsi un espace convivial toujours éclairé à souhait. Sa ventilation naturelle laissant circuler l'air dans un abris toujours tempéré.

Finition : laqué polyester RAL 9010 ou RAL 7016 visseries inox

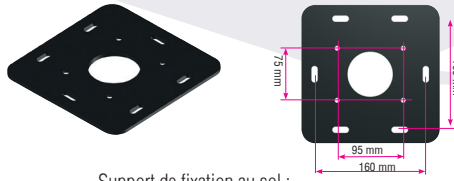

Support de fixation au sol : **ST4510**

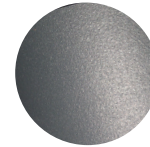
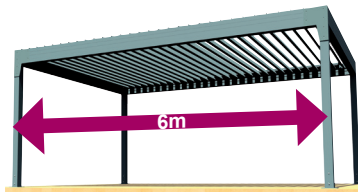

RAL 7016 ANTHRACITE  
Laquage téflonné

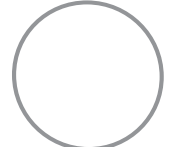

RAL 9010 blanc  
Laquage brillant

1 Module Manœuvre à Vérin + Télécommande - Inclinaison 0°

Av. / Larg.	3,50	4,00	4,50	5,00	5,50	6,00	6,50	7,00	7,50	8,00	8,50	9,00	
0,94	6 770 €	6 827 €	8 226 €	12 050 €	12 068 €	12 193 €	12 525 €	13 540 €	13 597 €	13 654 €	15 052 €	16 451 €	4
1,12	7 115 €	7 178 €	8 629 €	12 565 €	12 662 €	12 793 €	13 138 €	14 229 €	14 293 €	14 357 €	15 808 €	17 259 €	5
1,29	7 354 €	7 439 €	8 881 €	12 926 €	13 107 €	13 243 €	13 597 €	14 707 €	14 792 €	14 877 €	16 320 €	17 762 €	6
1,47	7 725 €	7 817 €	9 353 €	13 509 €	13 768 €	13 911 €	14 279 €	15 450 €	15 542 €	15 633 €	17 170 €	18 706 €	7
1,64	7 999 €	8 111 €	9 653 €	13 939 €	14 280 €	14 428 €	14 808 €	15 997 €	16 110 €	16 223 €	17 765 €	19 306 €	8
1,82	8 432 €	8 552 €	10 229 €	14 612 €	15 028 €	15 183 €	15 579 €	16 864 €	16 984 €	17 104 €	18 781 €	20 458 €	9
1,99	8 740 €	8 881 €	10 577 €	15 104 €	15 600 €	15 762 €	16 170 €	17 480 €	17 621 €	17 762 €	19 458 €	21 155 €	10
2,17	9 019 €	9 167 €	10 882 €	15 509 €	16 086 €	16 254 €	16 672 €	18 038 €	18 185 €	18 333 €	20 049 €	21 764 €	11
2,34	9 283 €	9 452 €	11 187 €	15 913 €	16 573 €	16 746 €	17 175 €	18 567 €	18 736 €	18 904 €	20 639 €	22 374 €	12
2,52	10 063 €	10 238 €	12 356 €	17 190 €	17 907 €	18 094 €	18 551 €	20 125 €	20 301 €	20 477 €	22 595 €	24 713 €	13
2,69	10 462 €	10 659 €	12 796 €	17 801 €	18 595 €	18 788 €	19 260 €	20 925 €	21 122 €	21 318 €	23 456 €	25 593 €	14
2,87	10 741 €	10 945 €	13 101 €	18 210 €	19 086 €	19 286 €	19 768 €	21 482 €	21 686 €	21 890 €	24 046 €	26 202 €	15
3,04	11 006 €	11 230 €	13 406 €	18 620 €	19 578 €	19 783 €	20 276 €	22 012 €	22 236 €	22 461 €	24 636 €	26 812 €	16
3,22	11 284 €	11 516 €	13 711 €	19 029 €	20 070 €	20 280 €	20 784 €	22 569 €	22 801 €	23 032 €	25 227 €	27 422 €	17
3,39	11 549 €	11 802 €	14 016 €	19 438 €	20 562 €	20 777 €	21 291 €	23 098 €	23 351 €	23 603 €	25 817 €	28 031 €	18
3,57	11 828 €	12 087 €	14 320 €	19 848 €	21 054 €	21 274 €	21 799 €	23 655 €	23 915 €	24 175 €	26 408 €	28 641 €	19
3,74	12 092 €	12 373 €	14 625 €	20 257 €	21 546 €	21 771 €	22 307 €	24 185 €	24 465 €	24 746 €	26 998 €	29 250 €	20
3,92	12 371 €	13 339 €	14 930 €	20 697 €	22 067 €	22 298 €	22 845 €	24 742 €	25 710 €	26 678 €	28 269 €	29 860 €	21
4,09	12 636 €	13 640 €	15 552 €	22 742 €	25 060 €	25 069 €	25 164 €	25 271 €	26 276 €	27 280 €	29 192 €	31 104 €	22
4,27	13 183 €	13 941 €	15 863 €	23 178 €	25 601 €	25 611 €	25 705 €	26 367 €	27 124 €	27 882 €	29 804 €	31 726 €	23
4,44	13 453 €	14 242 €	16 174 €	23 613 €	26 141 €	26 152 €	26 247 €	26 907 €	27 696 €	28 484 €	30 416 €	32 349 €	24
4,62	13 956 €	14 618 €	16 703 €	24 281 €	26 914 €	26 925 €	27 020 €	27 911 €	28 574 €	29 236 €	31 321 €	33 406 €	25
4,79	14 565 €	15 263 €	17 590 €	25 331 €	28 069 €	28 080 €	28 176 €	29 131 €	29 828 €	30 526 €	32 853 €	35 179 €	26
4,97	14 944 €	15 657 €	17 991 €	25 958 €	28 802 €	28 814 €	28 910 €	29 888 €	30 601 €	31 314 €	33 648 €	35 982 €	27
5,14	15 217 €	15 958 €	18 302 €	26 394 €	29 343 €	29 355 €	29 452 €	30 434 €	31 175 €	31 916 €	34 260 €	36 604 €	28
5,32	15 504 €	16 259 €	18 613 €	26 830 €	29 884 €	29 896 €	29 993 €	31 009 €	31 763 €	32 517 €	34 872 €	37 226 €	29
5,49	15 777 €	16 560 €	18 924 €	27 265 €	30 425 €	30 438 €	30 535 €	31 555 €	32 337 €	33 119 €	35 484 €	37 849 €	30
5,67	16 065 €	16 861 €	19 235 €	27 701 €	30 966 €	30 979 €	31 077 €	32 130 €	32 925 €	33 721 €	36 096 €	38 471 €	31
5,84	16 338 €	17 162 €	19 547 €	28 136 €	31 507 €	31 520 €	31 618 €	32 675 €	33 499 €	34 323 €	36 708 €	39 093 €	32
6,02	16 625 €	17 463 €	19 858 €	28 572 €	32 047 €	32 061 €	32 160 €	33 250 €	34 088 €	34 925 €	37 320 €	39 715 €	33
Nb Module	1	1	1	2	2	2	2	2	2	2	2	2	
Larg Module	3,50	4,00	4,50	2,50	2,75	3,00	3,25	3,50	3,75	4,00	4,25	4,50	
Nb Pied	4	4	4	6	6	6	6	6	6	6	6	6	



- OPTION N°1 - KIT éclairage LED - 1 côté **823 € / module**
- OPTION N°2 - KIT éclairage LED - 2 côtés **977 € / module**
- OPTION N°3 - KIT éclairage LED - 3 côtés **1133 €**

# Brise soleil HOSTUN III

Lames brise soleil  
PERPENDICULAIRE

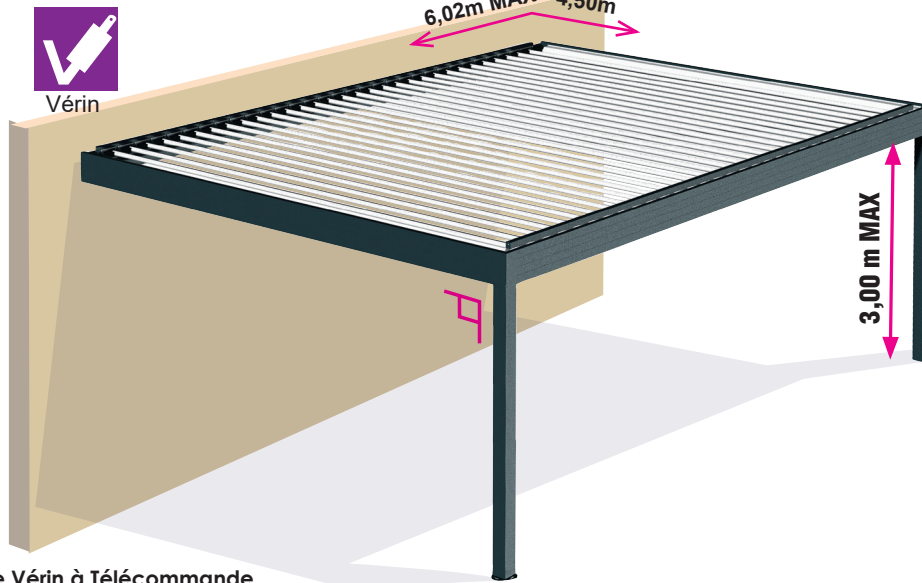

Manœuvre Vérin à Télécommande

Av./ Larg	3,390	3,565	3,740	3,915	4,090	4,265	4,440	4,615
1,00	8 629 €	8 795 €	8 966 €	9 131 €	9 300 €	9 467 €	9 634 €	9 802 €
1,50	9 081 €	9 269 €	9 461 €	9 649 €	9 860 €	10 048 €	10 239 €	10 427 €
2,00	9 774 €	9 985 €	10 198 €	10 411 €	10 631 €	10 845 €	11 057 €	11 269 €
2,50	10 468 €	10 701 €	10 938 €	11 173 €	11 404 €	11 643 €	11 878 €	12 110 €
3,00	10 910 €	11 164 €	11 431 €	11 688 €	11 951 €	12 210 €	12 473 €	12 731 €
3,50	11 353 €	11 630 €	11 925 €	12 204 €	12 497 €	12 776 €	13 071 €	13 350 €
4,00	11 584 €	11 882 €	12 183 €	12 484 €	12 783 €	13 489 €	13 658 €	13 964 €
4,50	11 959 €	12 283 €	12 605 €	12 928 €	13 250 €	13 990 €	14 177 €	14 507 €
Nb Lames	18	19	20	21	22	23	24	25
Nb Module	1	1	1	1	1	1	1	1
Nb Pied	2	2	2	2	2	2	2	2

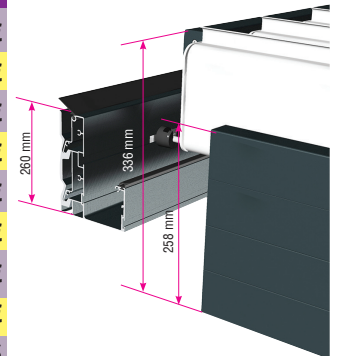

Manœuvre Vérin à Télécommande

Av./ Larg	4,790	4,965	5,140	5,315	5,490	5,665	5,840	6,015
1,00	9 989 €	10 396 €	10 703 €	10 872 €	11 038 €	11 206 €	11 373 €	11 540 €
1,50	10 617 €	11 062 €	11 391 €	11 584 €	11 771 €	11 962 €	12 172 €	12 360 €
2,00	11 485 €	11 941 €	12 293 €	12 505 €	12 716 €	12 929 €	13 153 €	13 364 €
2,50	12 348 €	12 817 €	13 192 €	13 427 €	13 663 €	13 896 €	14 135 €	14 368 €
3,00	12 996 €	13 489 €	13 892 €	14 150 €	14 413 €	14 669 €	14 935 €	15 191 €
3,50	13 643 €	14 158 €	14 593 €	14 872 €	15 165 €	15 444 €	15 737 €	16 016 €
4,00	14 270 €	14 818 €	15 266 €	15 573 €	15 881 €	16 185 €	16 493 €	16 799 €
4,50	14 836 €	15 404 €	15 877 €	16 208 €	16 536 €	16 864 €	17 194 €	17 523 €
Nb Lames	26	27	28	29	30	31	32	33
Nb Module	1	1	1	1	1	1	1	1
Nb Pied	2	2	2	2	2	2	2	2

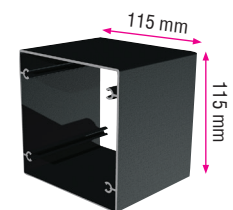

PA34



OPTION N°1 - KIT éclairage LED - 1 côté

823 €  
/ module

OPTION N°2 - KIT éclairage LED - 2 côtés

977 €  
/ module

OPTION N°3 - KIT éclairage LED - 3 côtés

1133 €



Brise soleil

# HOSTUN IV

**NEW  
NUEVO  
NOUVEAU  
NOVO**



La Sélection

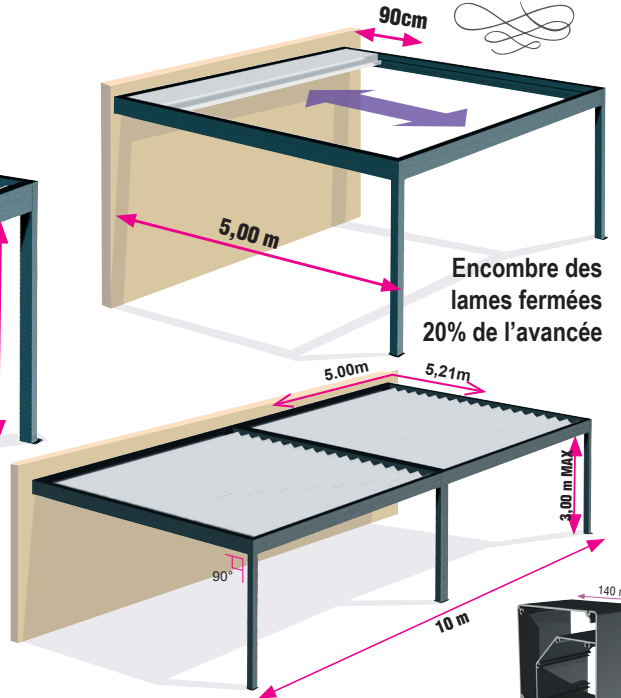
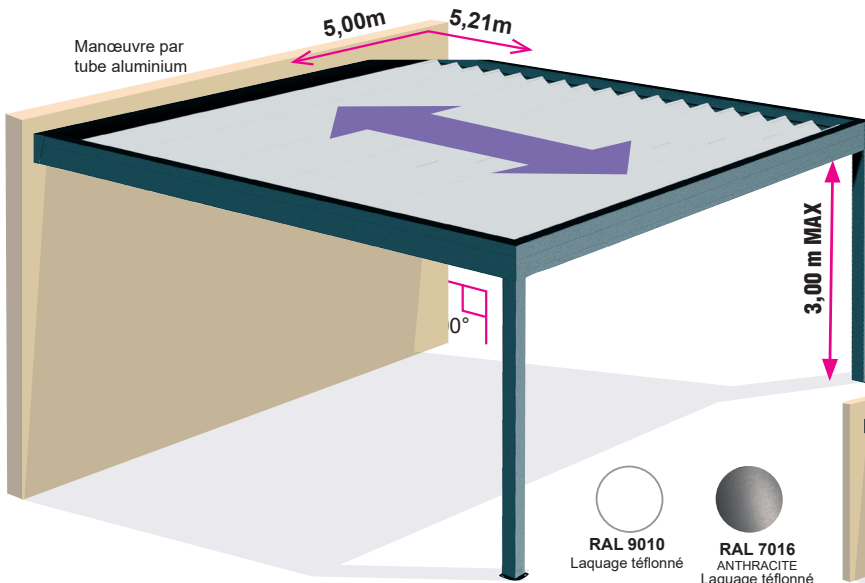

**RAL 9010**  
Laquage téflonné

**RAL 7016**  
ANTHRACITE  
Laquage téflonné

Motorisé avec interrupteur

Avancée ML \ Largeur ML

	1,00	1,50	2,00	2,50	3,00	3,50	4,00	4,50	5,00	Nb Lames
0,521	2 701 €	3 064 €	3 265 €	3 464 €	3 642 €	4 219 €	4 382 €	4 327 €	4 480 €	2
0,797	2 948 €	3 212 €	3 466 €	3 762 €	3 942 €	4 519 €	4 732 €	4 878 €	5 033 €	4
1,073	3 193 €	3 361 €	3 667 €	4 061 €	4 242 €	4 818 €	5 080 €	5 431 €	5 583 €	6
1,349	3 589 €	3 796 €	4 192 €	4 714 €	4 893 €	5 490 €	5 721 €	5 960 €	6 114 €	8
1,625	3 987 €	4 185 €	4 718 €	5 169 €	5 515 €	6 175 €	6 437 €	6 571 €	6 723 €	10
1,901	4 131 €	4 370 €	4 799 €	5 580 €	5 925 €	6 587 €	6 848 €	7 262 €	7 416 €	12
2,177	4 517 €	4 777 €	5 241 €	6 036 €	6 382 €	7 044 €	7 305 €	7 728 €	7 882 €	14
2,453	4 920 €	5 221 €	5 724 €	6 880 €	6 980 €	7 369 €	7 791 €	8 194 €	8 346 €	16
2,729	5 273 €	5 587 €	6 164 €	7 391 €	7 511 €	7 827 €	8 478 €	8 653 €	8 825 €	18
3,005	5 437 €	5 771 €	6 360 €	7 681 €	7 801 €	7 938 €	8 662 €	9 871 €	10 042 €	20
3,281	5 767 €	6 139 €	6 634 €	8 194 €	8 334 €	8 492 €	9 243 €	10 337 €	10 508 €	22
3,557	5 929 €	6 324 €	6 986 €	8 483 €	8 623 €	8 782 €	9 533 €	10 802 €	10 974 €	24
3,833	6 505 €	7 180 €	7 760 €	9 146 €	9 308 €	9 660 €	10 745 €	11 268 €	11 440 €	26
4,109	7 115 €	8 782 €	8 292 €	9 889 €	10 117 €	10 496 €	11 072 €	11 734 €	11 905 €	28
4,385	7 617 €	9 514 €	8 863 €	10 561 €	10 936 €	11 356 €	11 999 €	12 201 €	12 371 €	30
4,661	7 943 €	9 850 €	9 218 €	10 992 €	11 370 €	11 794 €	12 424 €	12 667 €	12 837 €	32
4,937	8 265 €	10 188 €	9 571 €	11 422 €	11 802 €	12 232 €	12 849 €	13 131 €	13 302 €	34
5,213	8 589 €	10 523 €	9 924 €	11 853 €	12 235 €	12 670 €	13 274 €	13 597 €	13 769 €	36

1 module / 2 pieds

Avancée ML \ Largeur ML

	5,50	6,00	6,50	7,00	7,50	8,00	8,50	9,00	9,50	10,00	Nb Lames
0,521	7 107 €	7 285 €	7 861 €	8 439 €	8 602 €	8 766 €	8 710 €	8 653 €	8 806 €	8 959 €	2
0,797	7 705 €	7 885 €	8 461 €	9 038 €	9 252 €	9 464 €	9 611 €	9 759 €	9 911 €	10 064 €	4
1,073	8 304 €	8 483 €	9 060 €	9 637 €	9 898 €	10 161 €	10 512 €	10 863 €	11 016 €	11 168 €	6
1,349	9 606 €	9 785 €	10 382 €	10 978 €	11 210 €	11 441 €	11 680 €	11 921 €	12 073 €	12 228 €	8
1,625	10 683 €	11 030 €	11 690 €	12 349 €	12 611 €	12 873 €	13 007 €	13 142 €	13 295 €	13 448 €	10
1,901	11 504 €	11 848 €	12 512 €	13 173 €	13 434 €	13 695 €	14 111 €	14 524 €	14 677 €	14 830 €	12
2,177	12 416 €	12 762 €	13 424 €	14 086 €	14 348 €	14 611 €	15 034 €	15 457 €	15 608 €	15 762 €	14
2,453	13 858 €	13 957 €	14 348 €	14 737 €	15 159 €	15 583 €	15 985 €	16 387 €	16 541 €	16 694 €	16
2,729	14 903 €	15 021 €	15 338 €	15 653 €	16 306 €	16 957 €	17 131 €	17 307 €	17 479 €	17 648 €	18
3,005	15 482 €	15 601 €	15 739 €	15 878 €	16 601 €	17 323 €	18 532 €	19 742 €	19 914 €	20 084 €	20
3,281	16 528 €	16 666 €	16 826 €	16 984 €	17 735 €	18 486 €	19 579 €	20 674 €	20 844 €	21 016 €	22
3,557	17 108 €	17 247 €	17 404 €	17 564 €	18 315 €	19 066 €	20 336 €	21 606 €	21 776 €	21 947 €	24
3,833	18 452 €	18 616 €	18 968 €	19 320 €	20 406 €	21 491 €	22 014 €	22 537 €	22 708 €	22 879 €	26
4,109	20 005 €	20 231 €	20 610 €	20 991 €	21 568 €	22 143 €	22 806 €	23 469 €	23 639 €	23 810 €	28
4,385	21 496 €	21 872 €	22 292 €	22 711 €	23 355 €	24 000 €	24 201 €	24 400 €	24 571 €	24 742 €	30
4,661	22 360 €	22 737 €	23 161 €	23 586 €	24 218 €	24 849 €	25 090 €	25 331 €	25 503 €	25 674 €	32
4,937	23 225 €	23 604 €	24 033 €	24 464 €	25 080 €	25 697 €	25 982 €	26 264 €	26 434 €	26 607 €	34
5,213	24 087 €	24 470 €	24 905 €	25 339 €	25 942 €	26 546 €	26 871 €	27 195 €	27 366 €	27 537 €	36

2 modules / 4 pieds

**Centrale avec Télécommande** 293 € / module

**Eclairage LED Coffre avant** 515 € / module

**Eclairage LED sur 3 côtés** 834 € / module



Motorisé avec interrupteur

Avancée ML	Largeur	2,00	2,50	3,00	3,50	4,00	Nombre de lames
2,138		11 021 €	11 225 €	11 428 €	11 632 €	11 835 €	11
2,313		11 293 €	11 526 €	11 759 €	11 992 €	12 224 €	12
2,489		12 315 €	12 561 €	12 806 €	13 052 €	13 297 €	13
2,664		12 786 €	13 057 €	13 328 €	13 599 €	13 870 €	14
2,840		13 129 €	13 411 €	13 694 €	13 976 €	14 259 €	15
3,015		13 413 €	13 722 €	14 032 €	14 341 €	14 650 €	16
3,191		13 757 €	14 078 €	14 398 €	14 719 €	15 039 €	17
3,366		14 033 €	14 381 €	14 730 €	15 079 €	15 427 €	18
3,542		14 390 €	14 746 €	15 103 €	15 459 €	15 815 €	19
3,717		14 668 €	15 052 €	15 436 €	15 820 €	16 204 €	20
3,893		15 012 €	15 408 €	15 804 €	16 200 €	16 595 €	21
4,068		15 293 €	15 716 €	16 139 €	16 561 €	16 983 €	22
4,244		15 633 €	16 068 €	16 504 €	16 939 €	17 374 €	23
4,419		15 908 €	16 371 €	16 834 €	17 298 €	17 761 €	24
4,595		16 356 €	16 829 €	17 303 €	17 776 €	18 250 €	25
4,770		16 242 €	16 941 €	17 641 €	18 341 €	19 040 €	26
4,946		16 123 €	17 050 €	17 978 €	18 905 €	19 834 €	27
5,121		16 390 €	17 348 €	18 307 €	19 265 €	20 223 €	28
Nb Module		1	1	1	1	1	
Nb Pied		2	2	2	2	2	

CHASSIS

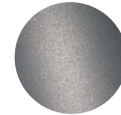

RAL 7016 ANTHRACITE  
Laquage téflonné  
Uniquement

BIELLES de MANOEUVRE

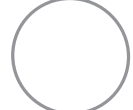

RAL 9010  
Laquage brillant  
Uniquement

Possibilité de laquage Mixte :  
Ex : armature ANTHRACITE et lames BLANCHES

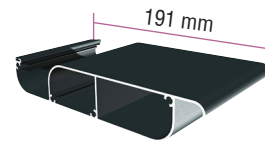

Pas de 175mm  
Lame : **PBS043**

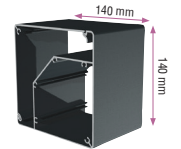

PA36 - PA37

Dimensions maximales



Avancée ML	Largeur	4,50	5,00	5,50	6,00	6,50	7,00	7,50	8,00	Nombre de lames
2,138		17 142 €	22 449 €	22 653 €	22 857 €	23 060 €	23 263 €	23 468 €	23 671 €	11
2,313		17 639 €	23 052 €	23 285 €	23 518 €	23 751 €	23 984 €	24 217 €	24 450 €	12
2,489		19 209 €	25 121 €	25 367 €	25 613 €	25 858 €	26 104 €	26 349 €	26 595 €	13
2,664		19 992 €	26 113 €	26 385 €	26 656 €	26 927 €	27 198 €	27 469 €	27 740 €	14
2,840		20 542 €	26 824 €	27 106 €	27 389 €	27 671 €	27 954 €	28 236 €	28 519 €	15
3,015		21 047 €	27 445 €	27 754 €	28 063 €	28 373 €	28 681 €	28 990 €	29 300 €	16
3,191		21 597 €	28 154 €	28 475 €	28 796 €	29 117 €	29 438 €	29 758 €	30 079 €	17
3,366		22 095 €	28 763 €	29 111 €	29 460 €	29 809 €	30 157 €	30 506 €	30 855 €	18
3,542		22 654 €	29 493 €	29 849 €	30 206 €	30 562 €	30 918 €	31 274 €	31 631 €	19
3,717		23 154 €	30 104 €	30 488 €	30 872 €	31 256 €	31 641 €	32 025 €	32 410 €	20
3,893		23 706 €	30 817 €	31 212 €	31 607 €	32 004 €	32 399 €	32 795 €	33 191 €	21
4,068		24 207 €	31 432 €	31 855 €	32 277 €	32 699 €	33 122 €	33 545 €	33 967 €	22
4,244		24 756 €	32 137 €	32 572 €	33 007 €	33 443 €	33 878 €	34 313 €	34 748 €	23
4,419		25 252 €	32 743 €	33 206 €	33 669 €	34 132 €	34 595 €	35 059 €	35 522 €	24
4,595		25 954 €	33 659 €	34 132 €	34 605 €	35 079 €	35 552 €	36 025 €	36 498 €	25
4,770		26 462 €	33 883 €	34 583 €	35 282 €	35 982 €	36 682 €	37 382 €	38 082 €	26
4,946		26 967 €	34 102 €	35 029 €	35 957 €	36 884 €	37 812 €	38 739 €	39 667 €	27
5,121		27 460 €	34 697 €	35 655 €	36 614 €	37 571 €	38 529 €	39 488 €	40 446 €	28
Nb Module		2	2	2	2	2	2	2	2	
Nb Pied		4	4	4	4	4	4	4	4	

**Centrale avec Télécommande** 293 € / module

**Eclairage LED Coffre avant** 515 € / module

**Eclairage LED sur 3 côtés** 834 € / module



# TULLE

## AVANTAGES

- Design & esthétique
- Coffre pour protéger la toile
- Système de tension assurant une toile tendue

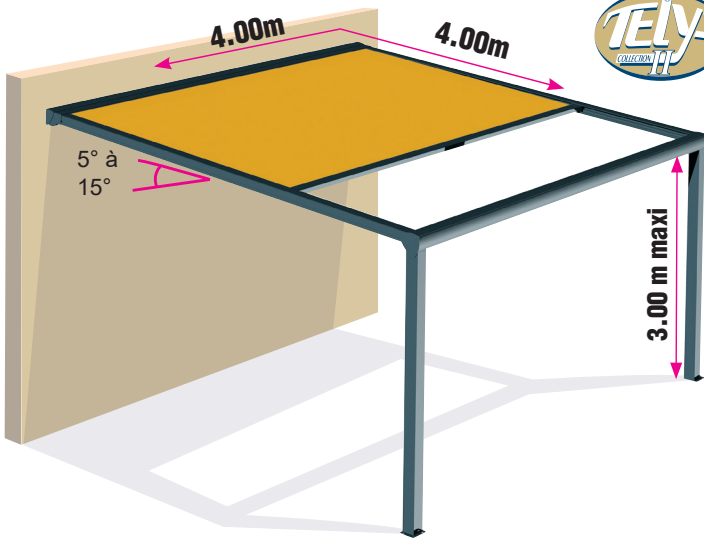

## TOILE TELYA :

- Toile composée de fibre Acrylique teintée dans la masse, contrairement à d'autres fibres qui sont colorées par simple trempage. Ceci est la garantie de couleurs éclatantes et durables dans le temps.

Collection Telya II 250grs/m<sup>2</sup> - laize de 100cm

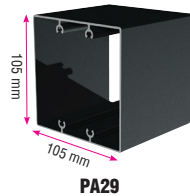
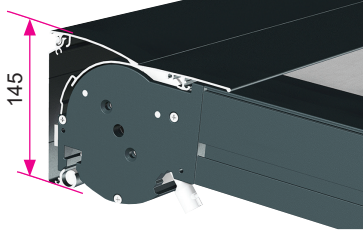
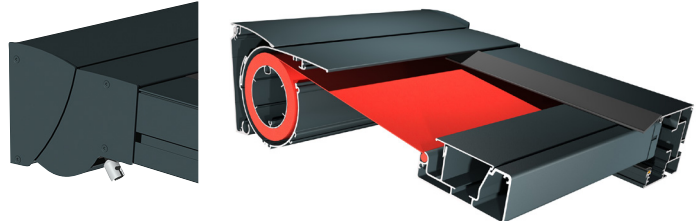

Tarif prix public H.T.

**RAL 7016 ANTHRACITE**  
Laquage téflonné

**RAL 9010 blanc**  
Laquage brillant



+ Value Toile TIBELLY : + 5 %  
+ Value Toile TIBELLY PLUS : + 20 %

Av. / Larg.	1.00	1.50	2.00	2.50	3.00	3.50	4.00	5.00	6.00	7.00	8.00
1,00	1 906 €	2 079 €	2 252 €	2 426 €	2 599 €	2 772 €	2 945 €	4 851 €	5 197 €	5 544 €	5 890 €
1,25	2 001 €	2 177 €	2 353 €	2 529 €	2 706 €	2 882 €	3 058 €	5 059 €	5 411 €	5 763 €	6 116 €
1,50	2 047 €	2 226 €	2 405 €	2 585 €	2 764 €	2 943 €	3 122 €	5 169 €	5 527 €	5 885 €	6 244 €
1,75	2 093 €	2 275 €	2 457 €	2 640 €	2 822 €	3 004 €	3 186 €	5 279 €	5 643 €	6 008 €	6 372 €
2,00	2 139 €	2 324 €	2 509 €	2 695 €	2 880 €	3 065 €	3 250 €	5 389 €	5 759 €	6 130 €	6 500 €
2,25	-	2 373 €	2 561 €	2 750 €	2 938 €	3 126 €	3 314 €	5 499 €	5 875 €	6 252 €	6 628 €
2,50	-	2 422 €	2 613 €	2 805 €	2 996 €	3 187 €	3 378 €	5 609 €	5 991 €	6 374 €	6 756 €
2,75	-	-	2 665 €	2 860 €	3 054 €	3 248 €	3 442 €	5 719 €	6 107 €	6 496 €	6 884 €
3,00	-	-	2 717 €	2 915 €	3 112 €	3 309 €	3 506 €	5 829 €	6 223 €	6 618 €	7 012 €
3,25	-	-	2 769 €	2 970 €	3 170 €	3 370 €	3 570 €	5 939 €	6 339 €	6 740 €	7 140 €
3,50	-	-	2 822 €	3 025 €	3 228 €	3 431 €	3 634 €	6 049 €	6 456 €	6 862 €	7 268 €
3,75	-	-	2 874 €	3 080 €	3 286 €	3 492 €	3 698 €	6 159 €	6 572 €	6 984 €	7 396 €
4,00	-	-	2 926 €	3 135 €	3 344 €	3 553 €	3 762 €	6 269 €	6 688 €	7 106 €	7 524 €

2 modules

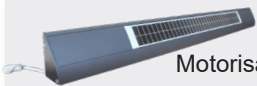

**Motorisation SOLAIRE à commande de secours par Télécommande :**

**+499.00 €**  
/ module



Automatismes uniquement disponible avec la motorisation filaire

**OPTION N°1 - Centrale à télécommande**

Commande M. filaire à distance pour pergola à lames :  
Centrale et télécommande radio (1 canal)

**231.00 €**  
/ module



**OPTION N°2 - KIT éclairage LED coffre avant**

Kit complet éclairage LED

**473.00 €**  
/ module



**OPTION N°3 - KIT éclairage LED 3 côtés**

Kit complet éclairage LED

**737.00 €**  
/ module

Selection couleurs sablé téflonné

+ Value : +16%

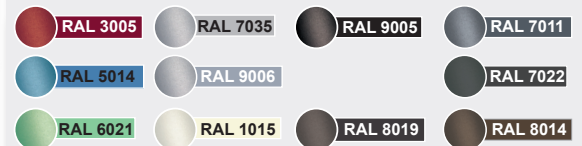

Autre Ral : +20%

**OPTION - Télécommande 6 canaux**

Permet avec une seule télécommande de contrôler plusieurs M.s ou automatismes :



**80.00 €**



# TULLE

## îlot

### AVANTAGES

- Design & esthétique
- Coffre pour protéger la toile
- Système de tension assurant une toile tendue



# La Sélection

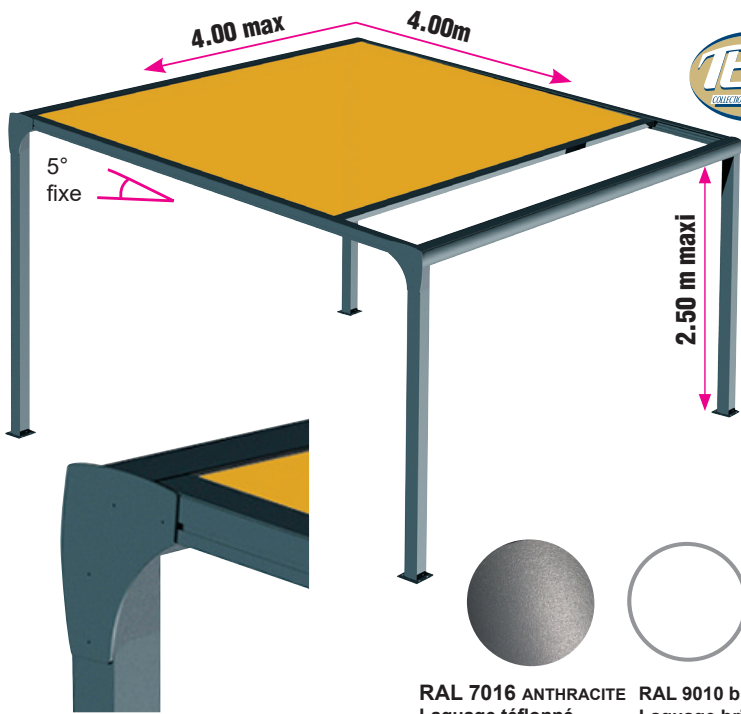

### TOILE TELYA :

- Toile composée de fibre Acrylique teintée dans la masse, contrairement à d'autres fibres qui sont colorées par simple trempage. Ceci est la garantie de couleurs éclatantes et durables dans le temps.

Collection Telya II 250gr/m<sup>2</sup> - laize de 100cm

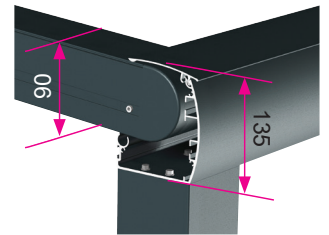
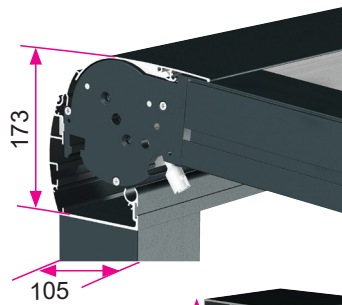

**RAL 7016 ANTHRACITE** Laquage téflonné  
**RAL 9010 blanc** Laquage brillant

## Tibelly

COLLECTION  
 + Value Toile TIBELLY : + 5 %  
 + Value Toile TIBELLY PLUS : + 20 %

### Motorisation filaire à commande de secours - interrupteur

Av. / Larg.	1.00	1.50	2.00	2.50	3.00	3.50	4.00	5.00	6.00	7.00	8.00
1,00	2 530 €	2 771 €	3 012 €	3 254 €	3 495 €	3 736 €	3 977 €	6 507 €	6 989 €	7 472 €	7 954 €
1,25	2 559 €	2 803 €	3 047 €	3 291 €	3 535 €	3 779 €	4 024 €	6 582 €	7 071 €	7 559 €	8 047 €
1,50	2 606 €	2 853 €	3 100 €	3 348 €	3 595 €	3 842 €	4 089 €	6 695 €	7 189 €	7 684 €	8 178 €
1,75	2 653 €	2 904 €	3 154 €	3 404 €	3 654 €	3 904 €	4 154 €	6 808 €	7 308 €	7 808 €	8 309 €
2,00	2 701 €	2 954 €	3 207 €	3 460 €	3 713 €	3 967 €	4 220 €	6 920 €	7 427 €	7 933 €	8 439 €
2,25	-	3 004 €	3 260 €	3 517 €	3 773 €	4 029 €	4 285 €	7 033 €	7 545 €	8 058 €	8 570 €
2,50	-	3 055 €	3 314 €	3 573 €	3 832 €	4 091 €	4 350 €	7 146 €	7 664 €	8 182 €	8 701 €
2,75	-	-	3 367 €	3 629 €	3 891 €	4 154 €	4 416 €	7 259 €	7 783 €	8 307 €	8 831 €
3,00	-	-	3 420 €	3 686 €	3 951 €	4 216 €	4 481 €	7 371 €	7 902 €	8 432 €	8 962 €
3,25	-	-	3 474 €	3 742 €	4 010 €	4 278 €	4 546 €	7 484 €	8 020 €	8 557 €	9 093 €
3,50	-	-	3 527 €	3 798 €	4 069 €	4 341 €	4 612 €	7 597 €	8 139 €	8 681 €	9 224 €
3,75	-	-	3 581 €	3 855 €	4 129 €	4 403 €	4 677 €	7 709 €	8 258 €	8 806 €	9 354 €
4,00	-	-	3 634 €	3 911 €	4 188 €	4 465 €	4 742 €	7 822 €	8 376 €	8 931 €	9 485 €

2 modules

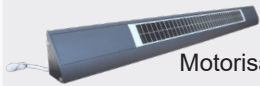

Motorisation SOLAIRE à commande de secours par Télécommande :

**+499.00 €** / module



Automatismes uniquement disponible avec la motorisation filaire

#### OPTION N°1 - Centrale à télécommande

Commande M. filaire à distance pour pergola à lames : Centrale et télécommande radio (1 canal)

**231.00 €** / module

#### OPTION N°2 - KIT éclairage LED coffre avant

Kit complet éclairage LED

**473.00 €** / module

#### OPTION N°3 - KIT éclairage LED 3 côtés

Kit complet éclairage LED

**737.00 €** / module

Selection couleurs sablé téflonné

+ Value : +16%

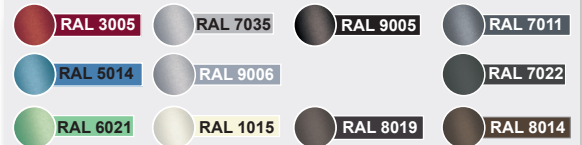

Autre Ral : +20%

#### OPTION - Télécommande 6 canaux

Permet avec une seule télécommande de contrôler plusieurs M.s ou automatismes :



**80.00 €**





# PERREX



## La Sélection

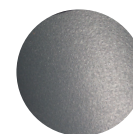
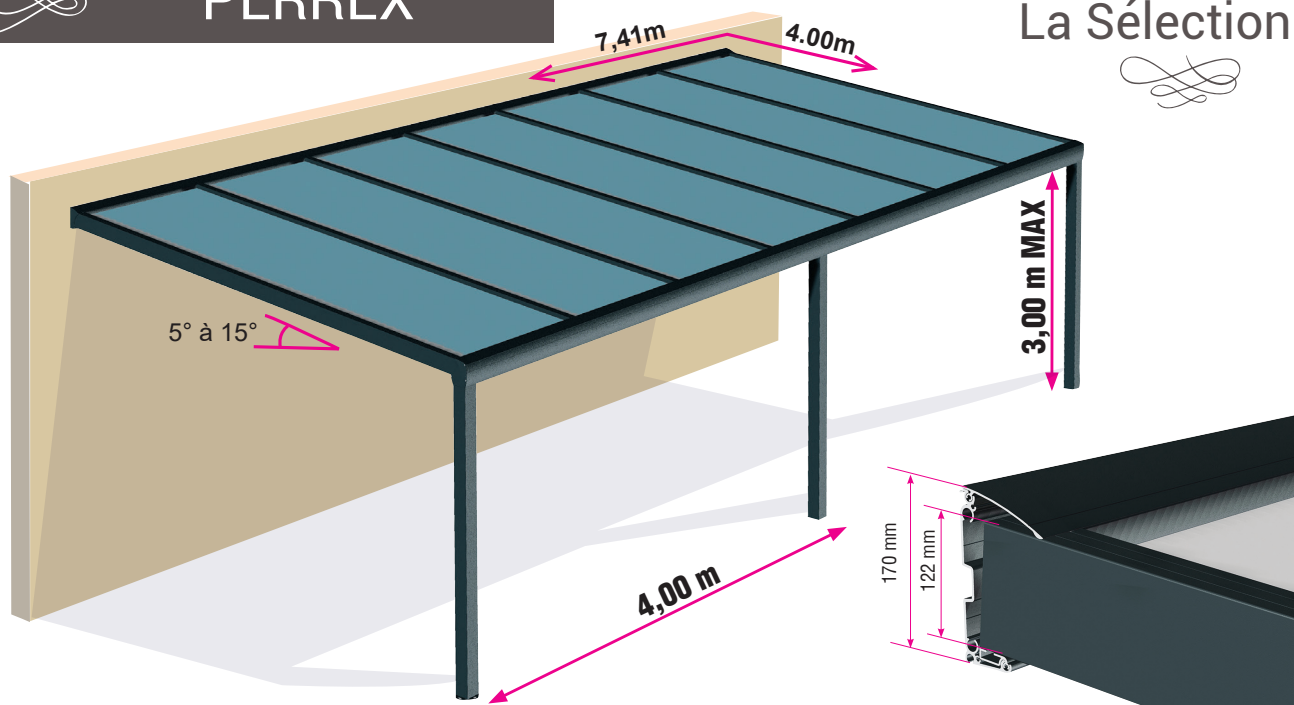

**RAL 7016 ANTHRACITE**  
Laquage téflonné

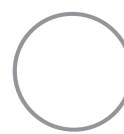

**RAL 9010 blanc**  
Laquage brillant

Façade / sol      Largeur      Fixe / Inclinaison 5°      Tarif prix public H.T.

Avancée		2.52	3.74	4.96	6.19	7.41
1,50	Isotoit 32 mm	3 036 €	3 586 €	4 852 €	5 325 €	6 667 €
2,00	Isotoit 32 mm	3 320 €	3 981 €	5 401 €	6 045 €	7 530 €
2,50	Isotoit 32 mm	4 025 €	4 832 €	6 496 €	7 282 €	9 134 €
3,00	Isotoit 32 mm	4 311 €	5 331 €	7 074 €	8 076 €	10 076 €
3,50	Isotoit 32 mm	4 596 €	5 749 €	7 681 €	8 815 €	11 111 €
4,00	Isotoit 32 mm	4 878 €	6 165 €	8 230 €	9 500 €	12 017 €

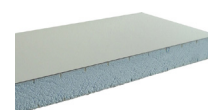

Isotoit - 32mm -  
5.5Kg/m<sup>2</sup>, Coeff U 0.84 W/m<sup>2</sup>K  
Dimension 1,20 x 4 m

Panneaux disponibles en :  
- blanc & blanc (sur les 2 faces)  
  Ral 9010 et Ral 9010  
- Anthracite & blanc (à l'intérieur)  
  Ral 7024 et Ral 9010

Selection couleurs sablé téflonné      + Value : +16%

	<b>RAL 3005</b>		<b>RAL 7035</b>		<b>RAL 9005</b>		<b>RAL 7011</b>
	<b>RAL 5014</b>		<b>RAL 9006</b>		<b>RAL 7022</b>		<b>RAL 8014</b>
	<b>RAL 6021</b>		<b>RAL 1015</b>		<b>RAL 8019</b>		<b>RAL 8014</b>

Autre Ral : +20%

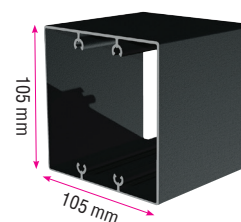

**PA29**

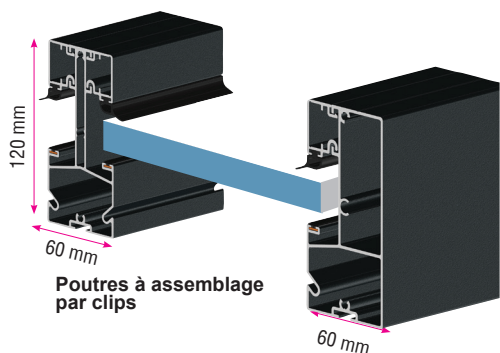

Support de fixation au sol: **ST3802**

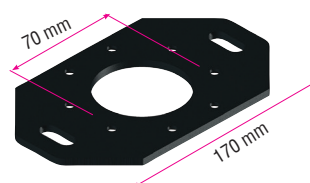

Support de fixation au sol: **ST38**

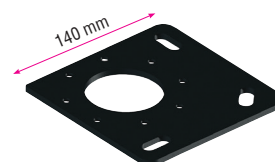

PERGOLA

# Rétractable

Parallele



La Sélection

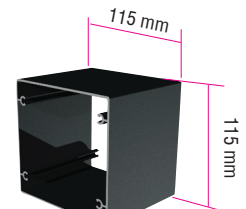
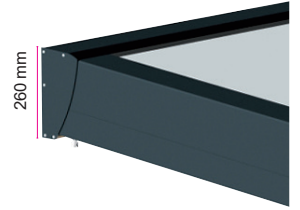
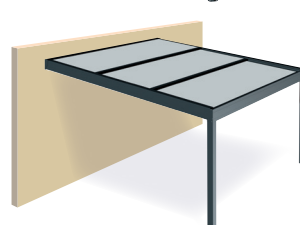
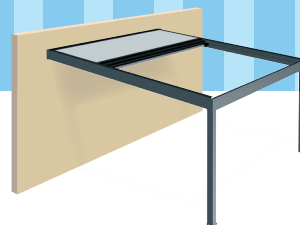
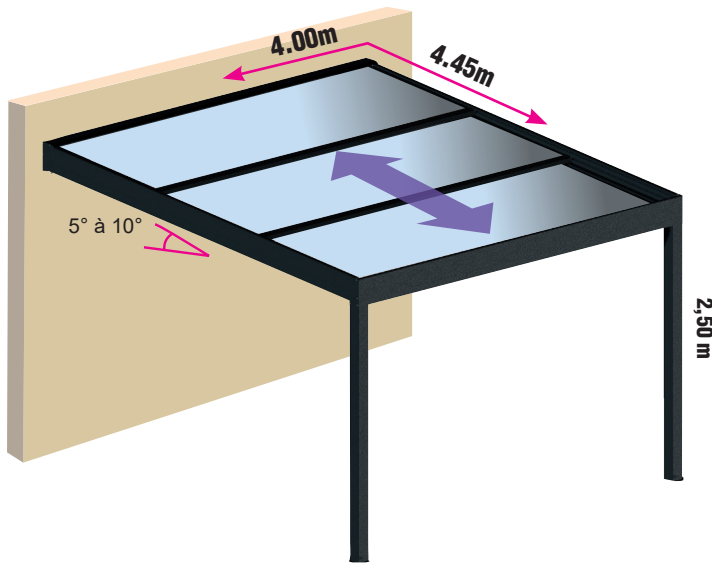

PA34

Coloris Standards : Ral 9010 satiné brillant et Ral 7016 Sablé Téfloné

Hauteur des pieds : 2.50 m



Isotoit - 32mm -  
5.5Kg/m<sup>2</sup>, Coeff U 0.84 W/m<sup>2</sup>K  
Dimension 1,20 x 4 m



Panneaux disponibles en :  
- blanc & blanc (sur les 2 faces)  
Ral 9010 et Ral 9010  
- Anthracite & blanc (à l'intérieur)  
Ral 7024 et Ral 9010

Façade / sol

Largeur Inclinaison de 5°

Avancée / Largeur		2,50	3,00	3,50	4,00	Nb Px
<b>3,10</b>	Isotoit 32mm	7 588 €	8 186 €	8 782 €	9 380 €	3
<b>3,69</b>	Isotoit 32mm	7 928 €	8 524 €	9 122 €	9 718 €	3
<b>4,15</b>	Isotoit 32mm	8 718 €	9 405 €	10 093 €	10 780 €	3
<b>4,45</b>	Isotoit 32mm	9 058 €	9 745 €	10 433 €	11 119 €	3

\* Panneaux (Thermotop) uniquement en blanc & blanc



**Eclairage LED Coffre avant** **515 €**  
/ module

---



**Eclairage LED sur 3 côtés** **834 €**  
/ module



depuis  
**1867**



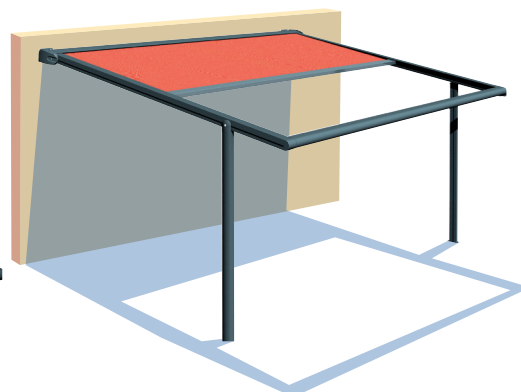
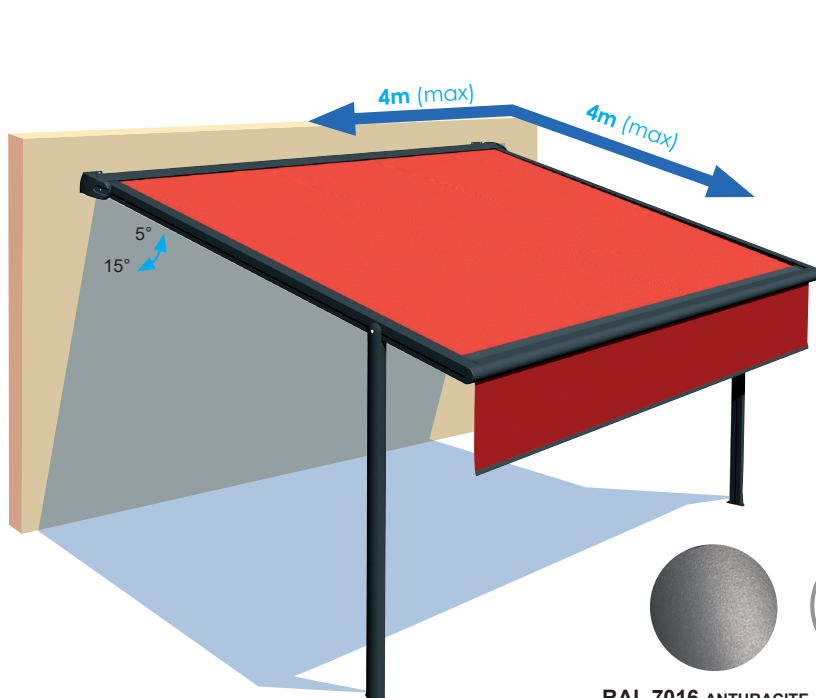

Coloris Standards : Ral 9010 satiné brillant et Ral 7016 Sablé Téflonné  
Hauteur des pieds : 2.50 m  
quantité : 2

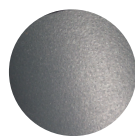

RAL 7016 ANTHRACITE  
Laquage téflonné

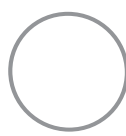

RAL 9010 blanc  
Laquage brillant

**Tibelly**

COLLECTION  
+ Value Toile TIBELLY : + 5 %  
+ Value Toile TIBELLY PLUS : + 20 %

Façade / sol Manœuvre Filaire Secours Inclinaison 5° - Toile collection Telya II

Avancée/Largeur		1,00	1,50	2,00	2,50	3,00	3,50	4,00
1,00	ART	1 854 €	2 025 €	2 194 €	2 365 €	2 534 €	2 703 €	2 874 €
1,25	ART	1 947 €	2 120 €	2 293 €	2 467 €	2 641 €	2 812 €	2 986 €
1,50	ART	1 993 €	2 169 €	2 346 €	2 521 €	2 700 €	2 875 €	3 051 €
1,75	ART	2 038 €	2 219 €	2 397 €	2 578 €	2 757 €	2 937 €	3 116 €
2,00	ART	2 083 €	2 266 €	2 451 €	2 633 €	2 816 €	3 000 €	3 182 €
2,25	ART	-	2 315 €	2 502 €	2 688 €	2 875 €	3 060 €	3 247 €
2,50	ART	-	2 365 €	2 553 €	2 743 €	2 933 €	3 123 €	3 313 €
2,75	ART	-	-	2 606 €	2 798 €	2 992 €	3 184 €	3 378 €
3,00	ART	-	-	2 657 €	2 853 €	3 051 €	3 247 €	3 443 €
3,25	ART	-	-	2 710 €	2 910 €	3 109 €	3 309 €	3 509 €
3,50	ART	-	-	2 762 €	2 965 €	3 168 €	3 372 €	3 574 €
3,75	ART	-	-	2 814 €	3 020 €	3 227 €	3 432 €	3 638 €
4,00	ART	-	-	2 866 €	3 077 €	3 284 €	3 495 €	3 704 €
Lambrequin Enroulable	ART	287 €	336 €	436 €	566 €	603 €	660 €	718 €



depuis  
**1867**

# STORE Rétractable MURA

4,80 x 2,50m x 2



La Sélection

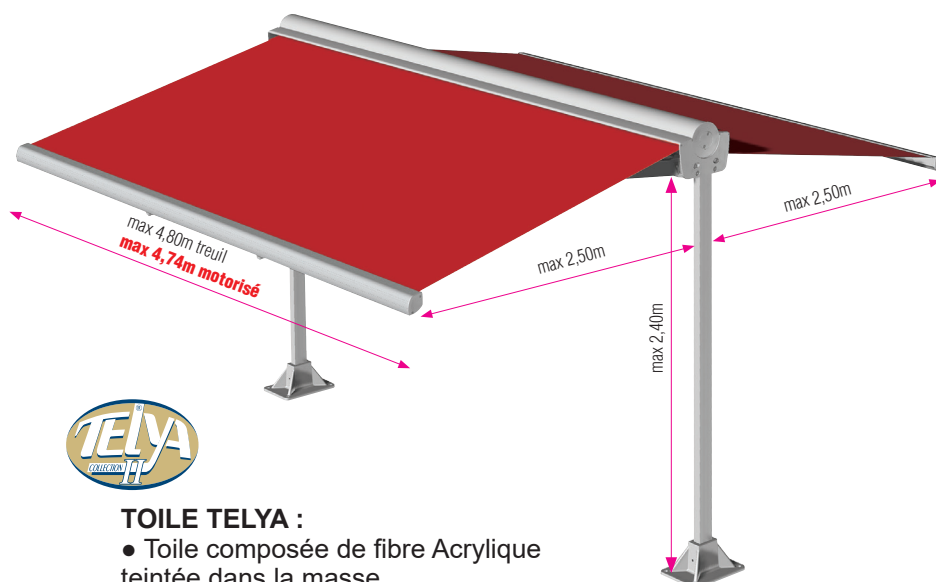

## TOILE TELYA :

- Toile composée de fibre Acrylique teintée dans la masse, contrairement à d'autres fibres qui sont colorées par simple trempage. Ceci est la garantie de couleurs éclatantes et durables dans le temps.
- Collection Telya II 250grs/m<sup>2</sup> -laize de 100cm

Coloris Standards : Ral 9010 satiné brillant et Ral 7016 Sablé Téfloné  
Hauteur des pieds : 2.40 m  
quantité : 2

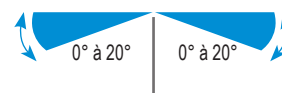

Façade / sol

Manœuvre par Treuil ou moteur GM+inter - Toile collection Telya II

Largeur / Projection >

		1,25 x2	1,50 x2	1,75 x2	2,00 x2	2,25 x2	2,50 x2	Nbr. de bras
<b>2,45</b>	Treuil	2 095 €	2 164 €	2 228 €	2 296 €	2 362 €	-	4
	GM	2 393 €	2 462 €	2 528 €	2 595 €	2 660 €	-	
<b>3,02</b>	Treuil	2 264 €	2 338 €	2 416 €	2 493 €	2 569 €	2 723 €	4
	GM	2 562 €	2 638 €	2 715 €	2 789 €	2 864 €	3 022 €	
<b>3,62</b>	Treuil	2 504 €	2 601 €	2 696 €	2 788 €	2 882 €	3 056 €	4
	GM	2 803 €	2 898 €	2 990 €	3 086 €	3 180 €	3 354 €	
<b>4,20</b>	Treuil	2 681 €	2 787 €	2 890 €	2 990 €	3 096 €	3 275 €	4
	GM	2 981 €	3 085 €	3 188 €	3 290 €	3 394 €	3 575 €	
<b>4,80</b>	Treuil	2 864 €	2 980 €	3 089 €	3 201 €	3 314 €	3 503 €	4
	GM	3 163 €	3 275 €	3 387 €	3 502 €	3 613 €	3 801 €	

Laqué Ral 9010 (blanc), 7016 (anthracite)



Centrale avec télécommande 180 €



depuis  
1867





# STORE Rétractable SOPHIA

5,95 x 3,00m x 2



La Sélection



### TOILE TELYA :

- Toile composée de fibre Acrylique teintée dans la masse, contrairement à d'autres fibres qui sont colorées par simple trempage. Ceci est la garantie de couleurs éclatantes et durables dans le temps. Collection Telya II 250grs/m<sup>2</sup> Laize de 100cm

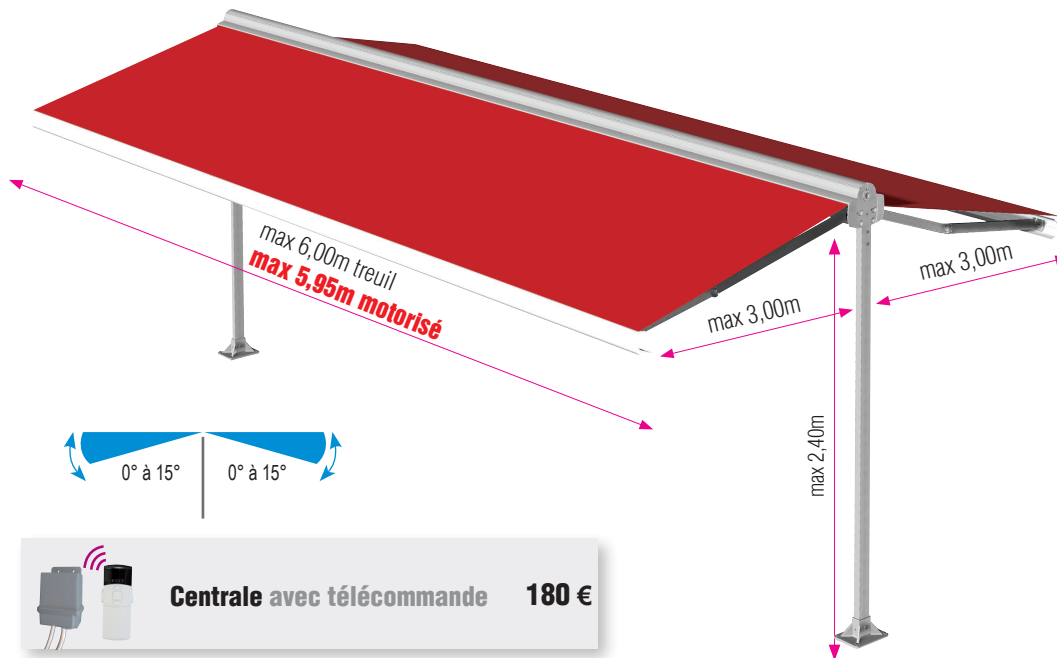

Manœuvre par Treuil, moteur GM+inter ou TMS Solaire - Toile collection Telya II

Largeur / Projection >		1.25 x 2	1.50 x 2	1.75 x 2	2.00 x 2	2.50 x 2	3.00 x 2	Nbr. bras
<b>2,46</b>	Treuil	2 585 €	2 655 €	2 719 €	2 784 €	- €	- €	4
	GM	2 883 €	2 953 €	3 019 €	3 081 €	- €	- €	
	TMS Sol.	3 454 €	3 524 €	3 585 €	3 652 €	- €	- €	
<b>3,02</b>	Treuil	2 796 €	2 871 €	2 947 €	3 021 €	3 271 €	- €	4
	GM	3 095 €	3 170 €	3 243 €	3 316 €	3 569 €	- €	
	TMS Sol.	3 693 €	3 766 €	3 841 €	3 914 €	- €	- €	
<b>3,64</b>	Treuil	3 090 €	3 184 €	3 275 €	3 369 €	3 658 €	3 908 €	4
	GM	3 388 €	3 482 €	3 575 €	3 670 €	3 957 €	4 205 €	
	TMS Sol.	4 015 €	4 108 €	4 201 €	4 291 €	- €	- €	
<b>4,20</b>	Treuil	3 328 €	3 430 €	3 529 €	3 632 €	3 939 €	4 205 €	4
	GM	3 625 €	3 727 €	3 830 €	3 929 €	4 237 €	4 503 €	
	TMS Sol.	4 276 €	4 381 €	4 481 €	4 580 €	- €	- €	
<b>4,82</b>	Treuil	3 552 €	3 677 €	3 786 €	3 900 €	4 225 €	4 511 €	4
	GM	3 852 €	3 977 €	4 084 €	4 196 €	4 523 €	4 809 €	
	TMS Sol.	4 533 €	4 655 €	4 764 €	4 878 €	- €	- €	
<b>5,37</b>	Treuil	3 783 €	3 901 €	4 020 €	4 139 €	4 483 €	4 787 €	4
	GM	4 081 €	4 197 €	4 318 €	4 436 €	4 782 €	5 085 €	
	TMS Sol.	- €	- €	- €	- €	- €	- €	
<b>6,00</b>	Treuil	4 007 €	4 135 €	4 265 €	4 396 €	4 756 €	5 079 €	4
	GM	4 306 €	4 434 €	4 562 €	4 694 €	5 054 €	5 377 €	
	TMS Sol.	- €	- €	- €	- €	- €	- €	

# STORE Rétractable LAURA



La Sélection



## TOILE TELYA :

- Toile composée de fibre Acrylique teintée dans la masse, contrairement à d'autres fibres qui sont colorées par simple trempage. Ceci est la garantie de couleurs éclatantes et durables dans le temps. Collection Telya II 250gr/m<sup>2</sup> Laize de 100cm

**Tibelly**  
COLLECTION  
+ Value Toile TIBELLY : + 5 %

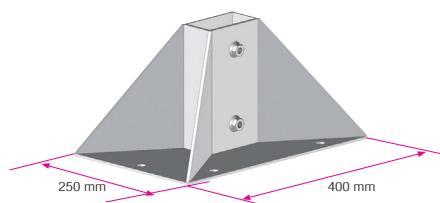
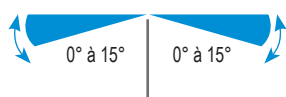
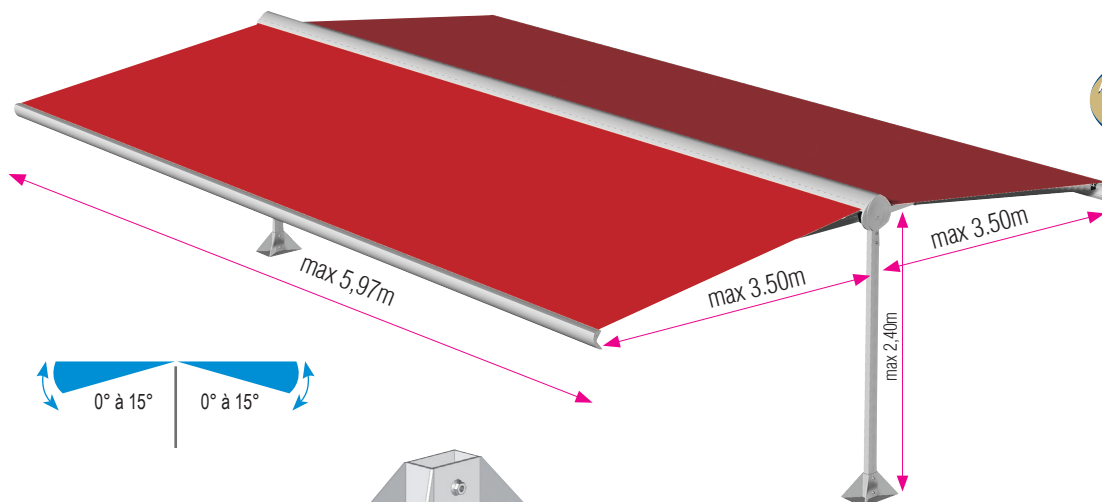

Semelle : **ST42**

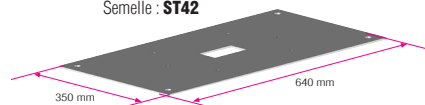

Semelle de fixation : **ST4202**

Manœuvre moteur GM + interrupteur, Armature avec toile pré-reglé - Telya II

Largeur / Projection >

		3,00 x2	3,25 x2	3,50 x2
<b>3,62</b>	GM	5 247 €	- €	- €
<b>4,20</b>	GM	5 570 €	5 720 €	5 820 €
<b>4,80</b>	GM	5 816 €	5 975 €	6 087 €
<b>5,37</b>	GM	6 179 €	6 345 €	6 467 €
<b>5,97</b>	GM	6 487 €	6 661 €	6 793 €



Laqué Ral 9010 (blanc), 7016 (anthracite)



Centrale avec télécommande **180 €**



Pour brise soleil

STORE à COULISSES

105



La Sélection

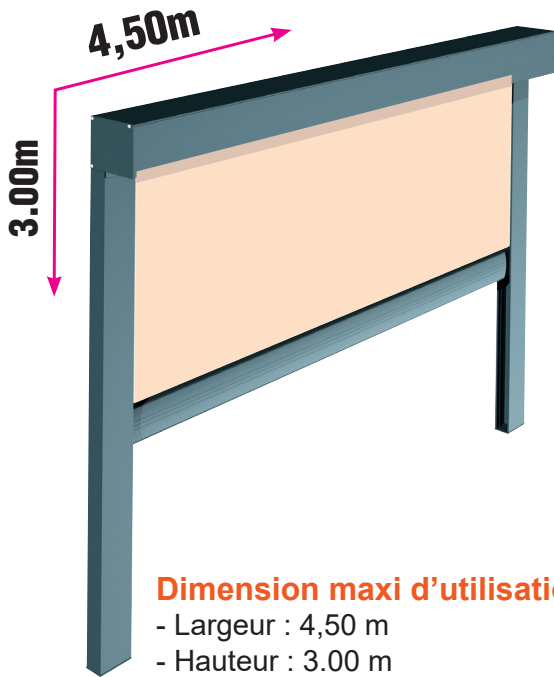

Dimension maxi d'utilisation :

- Largeur : 4,50 m
- Hauteur : 3,00 m



Ce store peut être adapté à différentes structures.

Ce store à protection verticale permet une occultation complète. Ses coulisses latérales et sa barre de charge assurent à la toile une rigidité parfaite. Un loquet de verrouillage positionné sur le dernier profilé empêche la remontée de la toile sous l'action du vent.

- Coffre pour une protection totale de la toile.
- Système de verrouillage
- Installation rapide
- Grande résistance mécanique
- Coffre adapté pour les pergolas

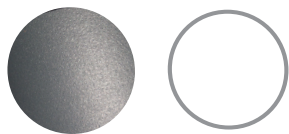
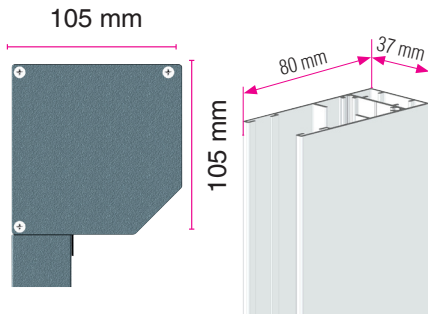

RAL 7016 ANTHRACITE Laquage téflonné  
RAL 9010 blanc Laquage brillant

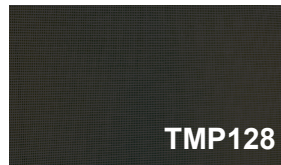

Gris anthracite

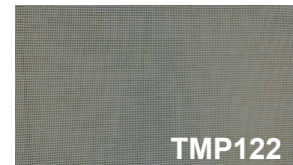

Gris

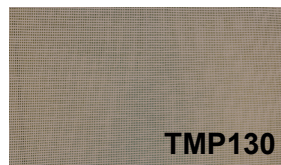

Taupe



Crème

Manœuvre Motorisé avec limiteur de couple + télécommande- Toile

Hauteur \ Largeur															
	1,00	1,25	1,50	1,75	2,00	2,25	2,50	2,75	3,00	3,25	3,50	3,75	4,00	4,25	4,50
1,00	795 €	841 €	886 €	928 €	975 €	1 015 €	1 061 €	1 106 €	1 154 €	1 199 €	1 242 €	1 286 €	1 330 €	1 373 €	1 416 €
1,25	801 €	863 €	909 €	954 €	1 003 €	1 044 €	1 092 €	1 136 €	1 186 €	1 229 €	1 277 €	1 320 €	1 368 €	1 414 €	1 462 €
1,50	838 €	886 €	933 €	982 €	1 025 €	1 073 €	1 119 €	1 166 €	1 218 €	1 262 €	1 310 €	1 356 €	1 404 €	1 452 €	1 501 €
1,75	859 €	908 €	958 €	1 003 €	1 054 €	1 099 €	1 148 €	1 195 €	1 249 €	1 294 €	1 343 €	1 391 €	1 440 €	1 488 €	1 534 €
2,00	880 €	932 €	982 €	1 028 €	1 081 €	1 126 €	1 178 €	1 226 €	1 281 €	1 327 €	1 379 €	1 427 €	1 478 €	1 530 €	1 579 €
2,25	903 €	953 €	1 004 €	1 055 €	1 105 €	1 156 €	1 207 €	1 256 €	1 311 €	1 361 €	1 413 €	1 463 €	1 514 €	1 566 €	1 619 €
2,50	924 €	975 €	1 029 €	1 079 €	1 131 €	1 183 €	1 236 €	1 285 €	1 343 €	1 394 €	1 446 €	1 496 €	1 549 €	1 603 €	1 658 €
2,75	945 €	999 €	1 054 €	1 106 €	1 156 €	1 211 €	1 264 €	1 316 €	1 377 €	1 427 €	1 479 €	1 530 €	1 585 €	1 641 €	1 695 €
3,00	967 €	1 023 €	1 075 €	1 133 €	1 181 €	1 240 €	1 293 €	1 347 €	1 408 €	1 461 €	1 512 €	1 564 €	1 622 €	1 676 €	1 733 €



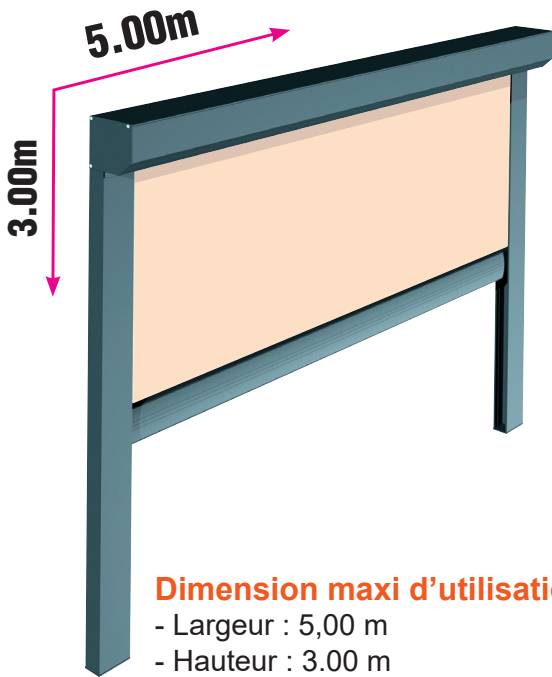

**Dimension maxi d'utilisation :**  
 - Largeur : 5,00 m  
 - Hauteur : 3,00 m

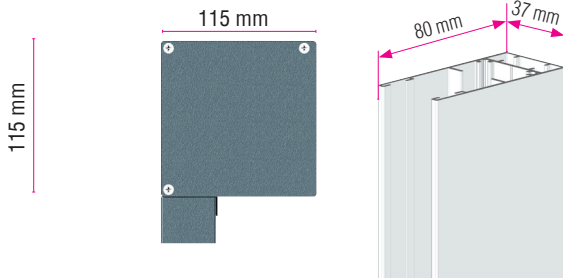

Ce store peut être adapté à différentes structures.

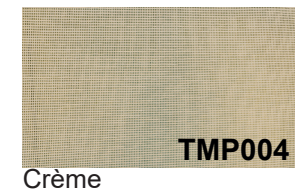
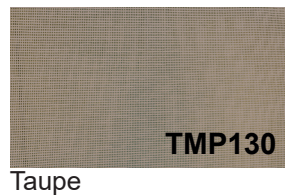
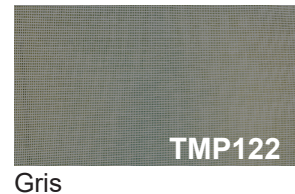
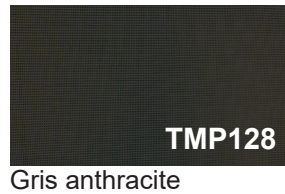

Hauteur \ Largeur ▶	1,00	1,25	1,50	1,75	2,00	2,25	2,50	2,75	3,00	3,25	3,50	3,75	4,00	4,25	4,50	4,75	5,00
1,00	827 €	879 €	929 €	979 €	1 028 €	1 079 €	1 131 €	1 181 €	1 236 €	1 286 €	1 338 €	1 387 €	1 439 €	1 491 €	1 542 €	1 589 €	1 641 €
1,25	847 €	900 €	953 €	1 004 €	1 057 €	1 109 €	1 161 €	1 211 €	1 268 €	1 320 €	1 375 €	1 424 €	1 478 €	1 530 €	1 579 €	1 633 €	1 682 €
1,50	870 €	924 €	978 €	1 032 €	1 086 €	1 137 €	1 192 €	1 243 €	1 302 €	1 353 €	1 407 €	1 460 €	1 514 €	1 567 €	1 619 €	1 673 €	1 726 €
1,75	893 €	948 €	1 004 €	1 058 €	1 111 €	1 165 €	1 221 €	1 272 €	1 334 €	1 388 €	1 442 €	1 495 €	1 551 €	1 607 €	1 660 €	1 716 €	1 768 €
2,00	916 €	974 €	1 028 €	1 083 €	1 140 €	1 194 €	1 250 €	1 305 €	1 367 €	1 420 €	1 478 €	1 532 €	1 589 €	1 646 €	1 700 €	1 754 €	1 811 €
2,25	935 €	993 €	1 051 €	1 107 €	1 166 €	1 222 €	1 279 €	1 336 €	1 399 €	1 454 €	1 513 €	1 570 €	1 629 €	1 683 €	1 740 €	1 798 €	1 855 €
2,50	958 €	1 018 €	1 078 €	1 136 €	1 193 €	1 251 €	1 311 €	1 366 €	1 430 €	1 487 €	1 546 €	1 604 €	1 663 €	1 722 €	1 780 €	1 839 €	1 894 €
2,75	983 €	1 042 €	1 104 €	1 162 €	1 222 €	1 280 €	1 342 €	1 398 €	1 462 €	1 521 €	1 581 €	1 641 €	1 700 €	1 761 €	1 819 €	1 878 €	1 935 €
3,00	1 008 €	1 064 €	1 127 €	1 190 €	1 249 €	1 309 €	1 374 €	1 428 €	1 494 €	1 557 €	1 615 €	1 679 €	1 738 €	1 798 €	1 858 €	1 919 €	1 976 €

Tarif prix public H.T.





Compatible Pergola HOSTUN I, II, III et IV

▼ Hauteur \ Largeur ►	Dimensions maximales <sup>Max</sup>					Nb Lames
	1.00	1.25	1.50	1.75	2.00	
0,925	764 €	810 €	850 €	901 €	947 €	5
1,100	863 €	918 €	969 €	1 028 €	1 082 €	6
1,275	964 €	1 028 €	1 088 €	1 155 €	1 216 €	7
1,450	1 063 €	1 138 €	1 208 €	1 281 €	1 353 €	8
1,625	1 164 €	1 246 €	1 326 €	1 408 €	1 489 €	9
1,800	1 293 €	1 384 €	1 473 €	1 563 €	1 653 €	10
1,975	1 407 €	1 506 €	1 604 €	1 704 €	1 803 €	11
2,150	1 492 €	1 601 €	1 711 €	1 817 €	1 926 €	12
2,325	1 577 €	1 696 €	1 813 €	1 929 €	2 047 €	13
2,500	1 661 €	1 788 €	1 914 €	2 043 €	2 166 €	14
2,675	1 890 €	2 025 €	2 160 €	2 295 €	2 429 €	15
2,850	2 063 €	2 207 €	2 352 €	2 497 €	2 639 €	16
3,025	2 148 €	2 302 €	2 456 €	2 608 €	2 762 €	17

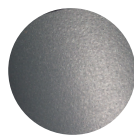

RAL 7016 ANTHRACITE  
Laquage téflonné

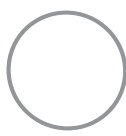

RAL 9010 blanc  
Laquage brillant



Tarif prix public H.T.



Armature 100% aluminium extrudé - Avant-toit produisant de l'énergie - Pour panneaux cadrés - Inclinaison 12° - Toute la protection d'un auvent - Montage facile sur platine murale

 Panneaux en position PAYSAGE. Cotation avec Dimension de panneaux = 1.721 x 1.133ml - 400 W **Dimension MAXI**

LARGEUR ML >		1,744	3,480	5,216	6,952	8,688	10,424	12,160	13,896
AVANCÉE 1,144	<b>Armature</b>	241 €	416 €	591 €	766 €	941 €	1 117 €	1 292 €	1 467 €
	<b>Complet</b>	1 395 €	1 962 €	3 142 €	3 708 €	4 889 €	5 456 €	6 636 €	7 203 €
	Option Chemin de câble	155 €	274 €	392 €	512 €	631 €	751 €	870 €	990 €
	Nb Panneaux	1	2	3	4	5	6	7	8
	<b>Puissance</b>	400 W	800 W	1 200 W	1 600 W	2 000 W	2 400 W	2 800 W	3 200 W

Tarif prix public H.T.

**OPTION LED Sur Chemin de Câble.**

Kit 2 Rubans Réf : KITLEDFIX2C : 787 €

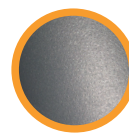
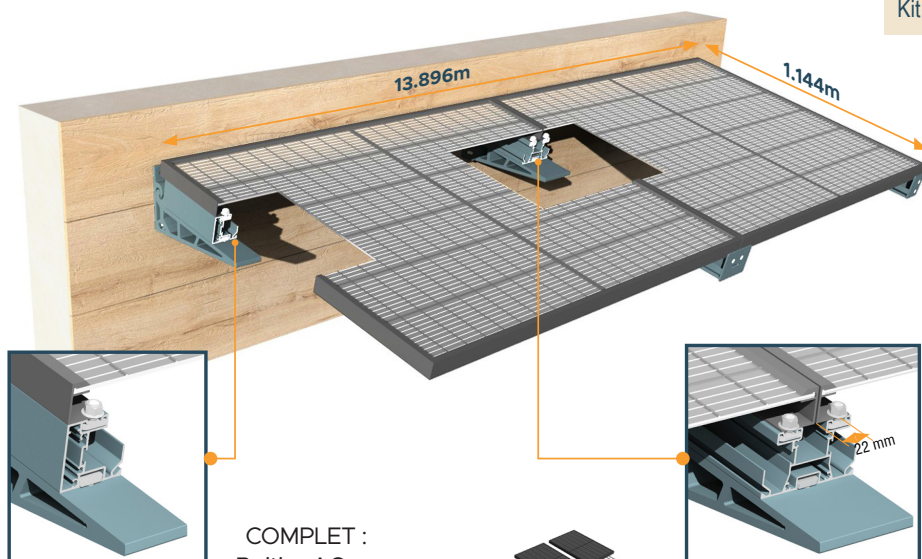

**RAL7016-ST**  
Gris Anthracite

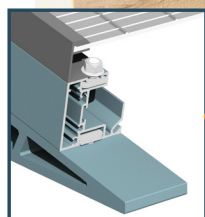

COMPLET :  
Boitier AC  
Armature  
Panneaux PV  
Micro-onduleur  
Connectique

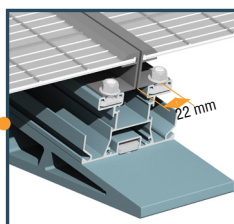
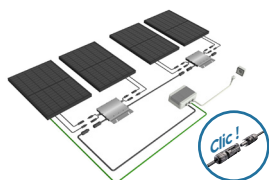





↑ ↓  Panneaux en position **PORTRAIT**. Cotation avec Dimension de panneaux = 1.721 x 1.133 ml - 400 W

		<b>Dimension MAXI</b>			
<b>LARGEUR ML &gt;</b>		<b>2,298</b>	<b>3,442</b>	<b>4,586</b>	<b>5,730</b>
<b>AVANCÉE</b>	<b>Armature</b>	<b>2 516 €</b>	<b>3 286 €</b>	<b>3 675 €</b>	<b>4 099 €</b>
	<b>Complet</b>	<b>7 187 €</b>	<b>9 726 €</b>	<b>11 852 €</b>	<b>15 061 €</b>
<b>3,492</b>	Option Chemin de câble	375 €	387 €	642 €	655 €
	Nb Panneaux	4	6	8	10
<b>Dimension MAXI</b>	Calepinage	2 x 2	3 x 2	4 x 2	5 x 2
	Puissance Watts	1 600 W	2 400 W	3 200 W	4 000 W
		2 Pieds		3 Pieds	

**OPTION LED Sur Chemin de Câble.**

Kit 2 Rubans Réf : KITLEDFIX2C : 787 €

Tarif prix public H.T.

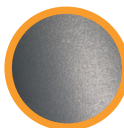
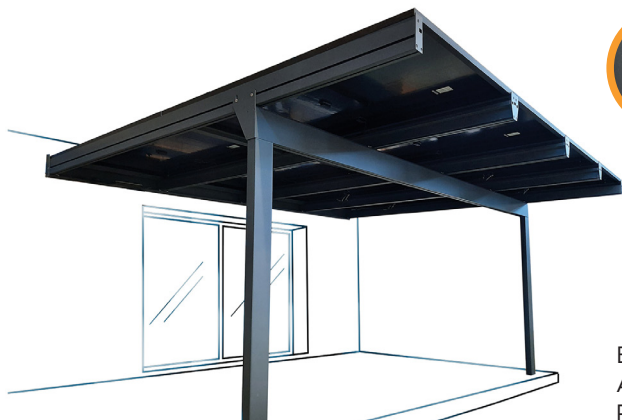
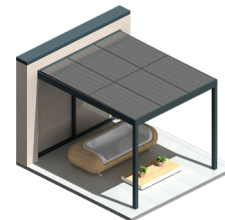

**RAL7016-ST**  
Gris Anthracite

COMPLET :  
Boitier AC  
Armature  
Panneaux PV  
Micro-onduleur  
Connectique

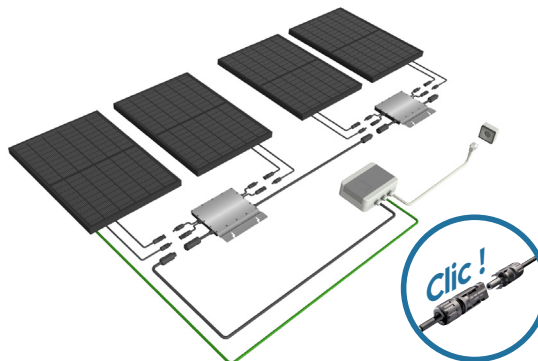

# Pergola solaire photovoltaïque - SOLE



La Sélection



La pergola SOLE permet avec ses deux panneaux en avancée de couvrir une large surface. Comme toutes nos pergolas bioclimatiques ou à panneaux, elle permet le drainage de l'eau de pluie via les chevrons et profils inter-panneaux vers les poteaux (105x150mm).

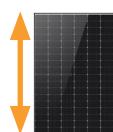

Panneaux en position **PORTRAIT**. Cotation avec Dimension de panneaux = 1.721 x 1.133 ml - 400 W

LARGEUR ML >		Dimension MAXI			
		3,466	4,602	5,738	6,874
AVANCÉE	Armature	4 597 €	5 013 €	6 869 €	7 498 €
	Complet	11 148 €	13 305 €	18 065 €	20 452 €
3,543	Option Chemin de câble	511 €	541 €	866 €	896 €
	Nb Panneaux	6	8	10	12
	Calepinage	3 x 2	4 x 2	5 x 2	6 x 2
	Puissance Watts	2 400 W	3 200 W	4 000 W	4 800 W
		2 Pieds		3 Pieds	

Dimension MAXI

OPTION LED Sur Chemin de Câble.

Tarif prix public H.T.

Kit 2 Rubans Réf : KITLEDFIX2C : 787 €

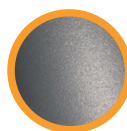

**RAL7016-ST**  
Gris Anthracite

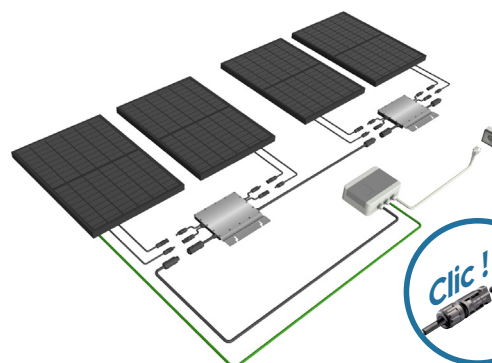
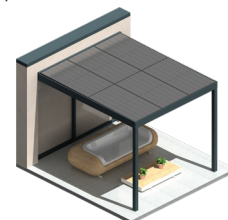

COMPLET :  
Boîtier AC  
Armature  
Panneaux PV  
Micro-onduleur  
Connectique





# Pergola solaire photovoltaïque - SHINE



La Sélection



Abritez votre voiture et produisez de l'énergie verte ! La pergola SOLE ci-dessus en version auto-portée est un abri multi-usages. En moyenne sur l'année, elle produira avec ses 8 panneaux solaires, 3,200kWh.

↔ Panneaux en position **PAYSAGE**. Cotation avec Dimension de panneaux = 1.721 x 1.133 ml - 400 W

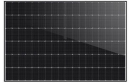

		<b>Dimension MAXI</b>	
		<b>3,617</b>	<b>5,384</b>
<b>AVANCÉE</b>	<b>Armature</b>	<b>9 043 €</b>	<b>12 576 €</b>
	<b>Complet</b>	<b>17 760 €</b>	<b>26 074 €</b>
<b>4,732</b>	Nb Panneaux	8	12
	Calepinage	2 x 4	3 x 4
	Puissance Watts	3 200 W	4 800 W
	4 Pieds		
<b>OPTION LED Sur Chemin de Câble.</b>			
Kit 2 Rubans Réf : KITLEDFIX2C : 787 €			

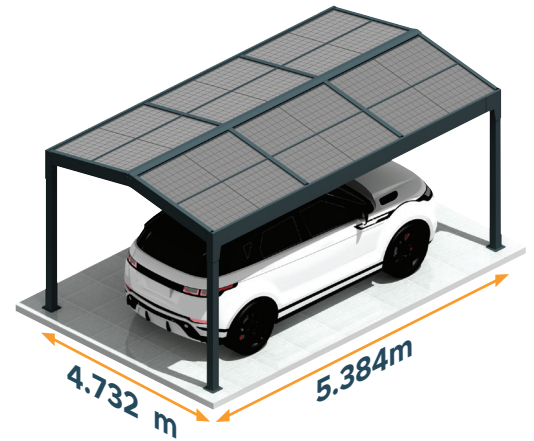

Tarif prix public H.T.

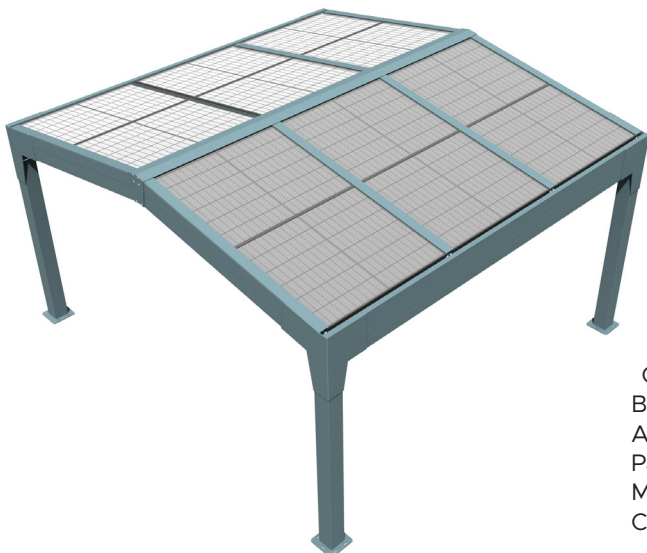

**RAL7016-ST**  
Gris Anthracite

COMPLET :  
Boîtier AC  
Armature  
Panneaux PV  
Micro-onduleur  
Connectique

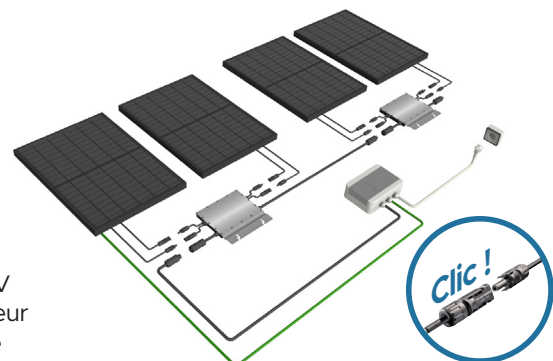



# BON DE COMMANDE STORE BANNE & COFFRE

A remplir impérativement

Date: .....

Nom du client : .....

Prénom .....

Adresse .....

.....

.....

N° Tél domicile .....

N° Tél bureau : .....

Lieu de livraison :

.....  
.....  
.....

Délai de livraison souhaité : .....

Référence chantier : .....

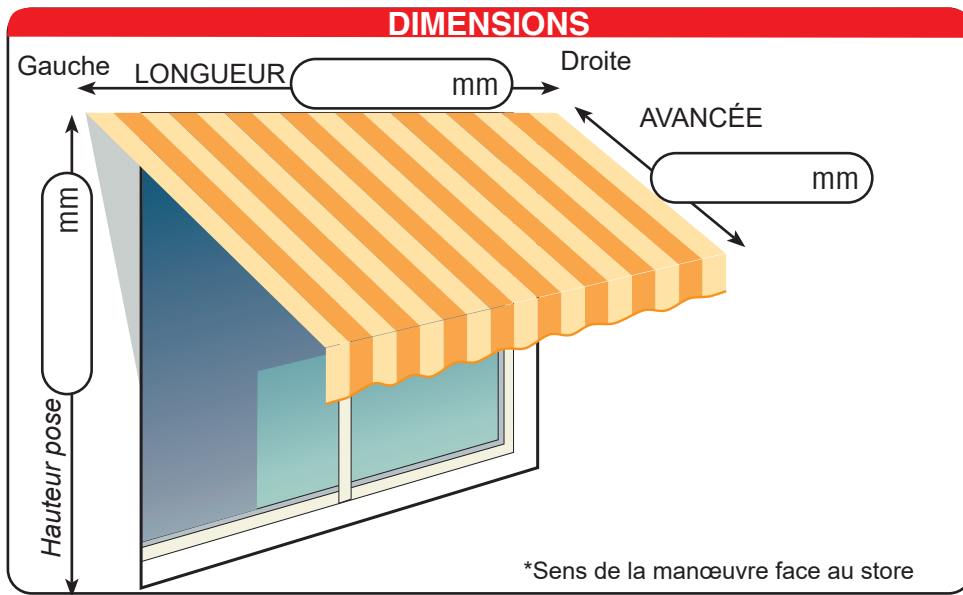

## PRODUIT

Modèle: .....

Quantité: .....

## MANŒUVRE

Gauche  Droite  
*Vue extérieure*



**Manuelle  
Treuil+manivelle**

**OU**

## Moteur

- Option Moteur filaire à interrupteur et manœuvre de secours\*
- Option Moteur radio à télécommande
- Option Moteur radio à télécommande + manœuvre de secours\* + éclairage LED
- Option Moteur SOLAIRE

\* manœuvre de secours uniquement avec les stores compatibles

## AUTOMATISMES

- Option Capteur radio Vent et Soleil
- Option Capteur vibration

## COLORIS ARMATURE

- Blanc : Ral 9010
- Sablé TF RAL.....  Autre Ral.....

## POSE

- Façade  Plafond
- Embrasure (selon produit)

## TOILE & LAMBREQUIN

- Ondulé Hauteur
- Vague Hauteur
- Droit Hauteur

**TOILE**  
Référence toile : .....

Réf toile lambrequin : .....

Hauteur Lambrequin : ..... cm

## OBSERVATIONS

.....  
.....  
.....

## BON POUR ACCORD POUR COMMANDE

Fait le : A :

Signature:

une seule réponse par encadré





# BON DE COMMANDE STORE COULISSANT

Date: .....

Nom du client : .....

Prénom .....

Adresse .....

N° Tél domicile .....

N° Tél bureau : .....

Lieu de livraison :

.....  
.....  
.....

Délai de livraison souhaité : .....

Référence chantier : .....

## Dimensions en mm

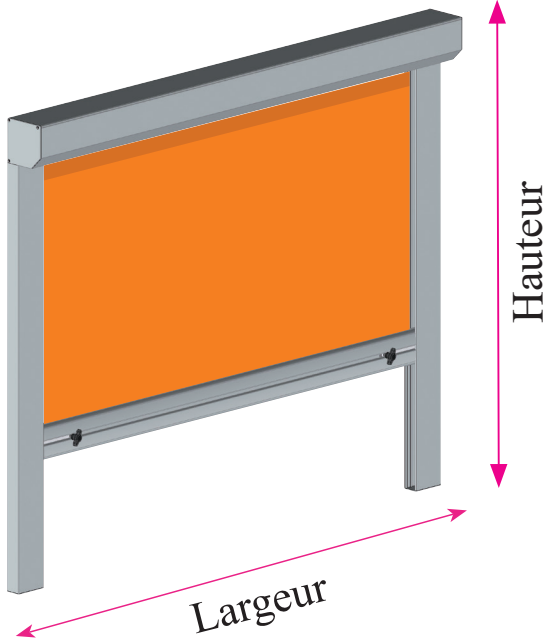

Largeur  mm

Hauteur  mm

## Toile

Toile type et référence

Toile : .....

Ref: .....

## Finitions

RAL : .....

Droite

Gauche

## Observations

.....  
.....  
.....  
.....  
.....  
.....  
.....  
.....  
.....  
.....

*Si commande de produit hors standard, merci de nous contacter et de nous transmettre les plans.*

**BON POUR ACCORD POUR COMMANDE**

Fait le :

A :

Signature:



# BON DE COMMANDE PERGOLA HOSTUN II et III LAMES PARALLÈLES

Date: .....

Lieu de livraison : .....

Délai de livraison souhaitée : .....

Référence chantier : .....

Nom du client : .....  
Prénom .....  
Adresse .....  
.....  
N° Tél domicile .....  
N° Tél bureau : .....

## CHOIX DU PRODUIT

HOSTUN 2 Adossée

HOSTUN 3 Adossée



HOSTUN 2 ABRIS îlot

HOSTUN 3 ABRIS îlot

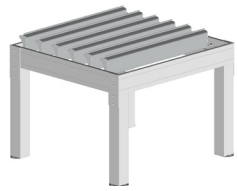

1 Module

2 Modules

3 Modules

Largeur maxi en îlot 7m  
2 modules H2 ou 1 module H3

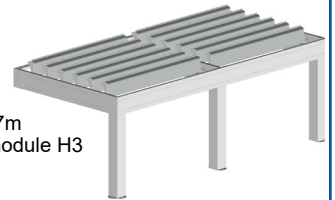

## DIMENSION

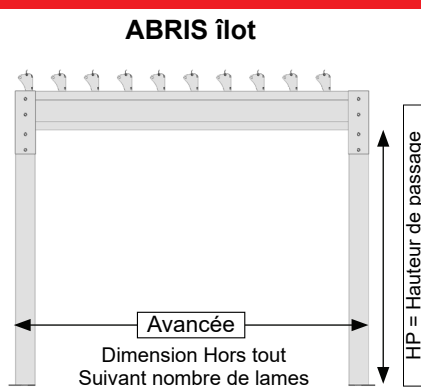
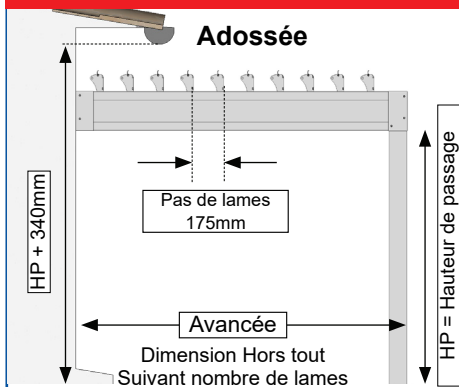

Avancée (Nbr de lames):.....

Dimension suivant pas de lames  
Voir dimension exacte sur la page produit.

Largeur : ..... mm

Dimension Hors tout extérieur joue  
Sur mesure en mm

H.Passage : ..... mm

Dimension sous le chevron  
Sur mesure en mm

Hauteur de passage maxi adossée 3000mm  
Hauteur de passage maxi îlot 2500mm  
Pas d'indication: standard 2500mm

## POSITION MANŒUVRE VÉRIN

1er module gauche:

2eme modules :

3eme :

Position face à la façade

Droite

Droite

Droite

Gauche

Gauche

Gauche

## MANŒUVRE VÉRIN

Standard : Télécommande + AUTOMOBSOEVER

Option →  AUTOMOBSOEVERCLIM

## FINITIONS

Lames :  RAL 7016 ST  RAL 9010  .....

Armature :  RAL 7016 ST  RAL 9010  .....

RAL sélection + valeur 16%      Autres RAL + valeur 20%

## OPTIONS LED

LED 1 côté  LED 2 côtés  LED 3 côtés

Nombre : .....

## OPTIONS PIEDS (pergola adossé uniquement)

Pieds déportés      Deport sur coffre avant  
Porte a faux maxi 1000mm

## BON POUR ACCORD

DEMANDE DE DEVIS  
Offre de prix et dimensionnement

BON POUR COMMANDE

Fait le : .....

A : .....

Cachet de l'entreprise:

Signature:





# BON DE COMMANDE PERGOLA HOSTUN II et III LAMES PERPENDICULAIRES

Date: ..... Date: .....

Nom du client : .....

Prénom .....

Adresse .....

.....

N° Tél domicile .....

N° Tél bureau : .....

Lieu de livraison : .....

.....

.....

Délai de livraison souhaitée : .....

Référence chantier : .....

## SENS OUVERTURE DES LAMES. FACE A LA FAÇADE.

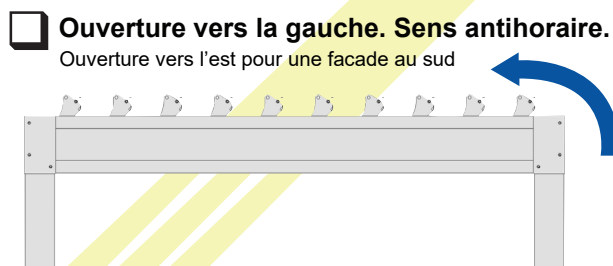
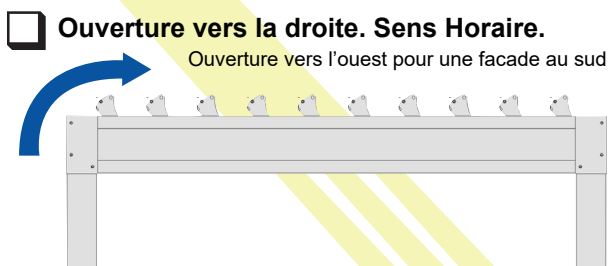

## DIMENSION

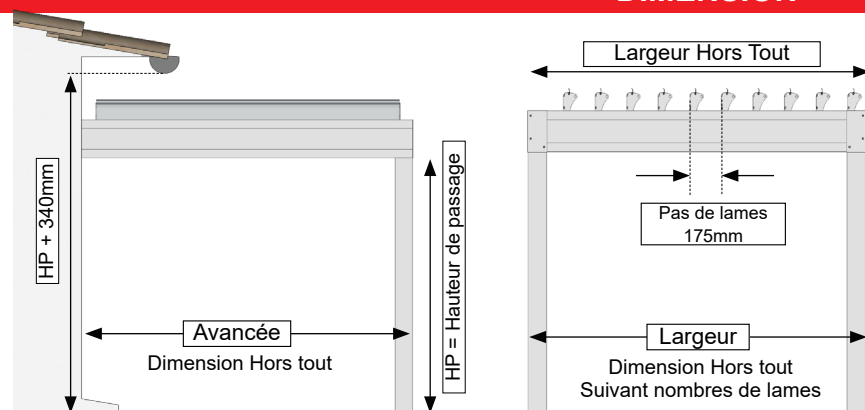

**Avancée :** ..... mm  
Dimension Hors tout extérieur joue  
Sur mesure en mm

**Largeur (Nbr de lames):** .....  
Dimension suivant pas de lames  
Voir dimension exacte sur la page produit.

**H.Passage :** ..... mm  
Dimension sous le chevron  
Sur mesure en mm

Hauteur de passage maxi adossée 3000mm  
Pas d'indication: standard 2500mm

## POSITION MANŒUVRE VÉRIN

La manœuvre vérin sera toujours positionnée centrée sur le coffre mural.

## FINITIONS

Lames :  RAL 7016 ST  RAL 9010  .....

Armature :  RAL 7016 ST  RAL 9010  .....

RAL sélection + value 16%      Autres RAL + value 20%

## OPTIONS LED

LED 1 côté     LED 2 côtés     LED 3 côtés

## OPTIONS PIEDS (pergola adossé uniquement)

Pieds déportés       Pieds Architectes

Deport sur profils latéral  
Porte a faux maxi 1000mm

## MANŒUVRE VÉRIN

Standard : Télécommande + AUTOMOBSOEVER

Option →  AUTOMOBSOEVERCLIM

## BON POUR ACCORD

**DEMANDE DE DEVIS**  
Offre de prix et dimensionnement

**BON POUR COMMANDE**

Fait le : .....

A : .....

Cachet de l'entreprise:

Signature:



# BON DE COMMANDE PERGOLA HOSTUN IV

Date: .....

Nom du client : .....

Prénom .....

Adresse .....

.....

.....

N° Tél domicile .....

N° Tél bureau : .....

Lieu de livraison : .....

.....

.....

.....

Délai de livraison souhaité : .....

Référence chantier : .....

## SYSTEME

Adossée  
1 Module



Adossée  
2 modules



## DIMENSION EN MILLIMETRE

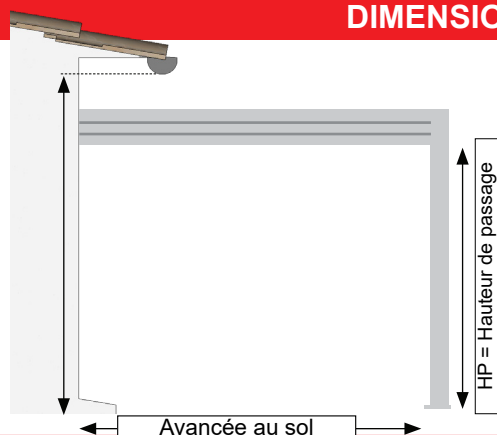

Avancée au sol :      mm    Largeur :      mm    H.Passage :      mm

## MANŒUVRE

- Motorisation avec interrupteur.
- Centrale radio à télécommande.
- Option →  AUTOMOBSOCLIM

## POSITION MANŒUVRE

- |                                 |   |
|---------------------------------|---|
| <b>1 module :</b>               | <b>2 modules :</b>  |
| <input type="checkbox"/> Droite | Module DR : <input type="checkbox"/> Droite <input type="checkbox"/> Gauche |
| <input type="checkbox"/> Gauche | Module GA : <input type="checkbox"/> Droite <input type="checkbox"/> Gauche |
| Position face à la façade       | Position face à la façade   |

## RAL FINITION

- Lames :     RAL 7016 ST     RAL 9010ST     Autre RAL
- Armature :  RAL 7016 ST     RAL 9010ST     Autre RAL

Autre RAL : Lames : ..... Armature : .....

## OPTIONS LED

- LED 1 côté     LED 2 côtés     LED 3 côtés
- LED 3 côtés XL    Nombre : .....

## OPTIONS RIDEAU DE VERRE

Dimensions côté 1 : H..... x L .....

Dimensions côté 2 : L .....

Dimensions côté 3 : L .....

## CHAUFFAGE INFRAROUGE

- INTI HEAD : chauffage infrarouge 2000W avec télécommande
  - INTI HEAD & BEAT : Chauffage infrarouge 2000W avec télécommande + Music : enceintes stéréo 2 x 3W avec bluetooth et App + LED d'ambiances
- Quantité .....    Coloris     Blanc Ral 9010     Anthracite Ral 7016

## BON ACCORD POUR COMMANDE

Fait le : .....

A : .....

Signature: .....





# BON DE COMMANDE PERGOLA TOILE TULLE

Date: .....

Nom du client : .....

Prénom .....

Adresse .....

N° Tél domicile .....

N° Tél bureau : .....

Lieu de livraison :  
.....  
.....  
.....

Délai de livraison souhaité : .....

Référence chantier : .....

## SYSTEME

Adossée  
1 Module

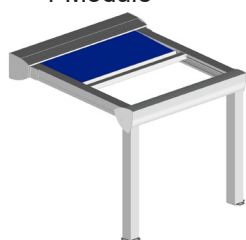

Adossée  
2 modules

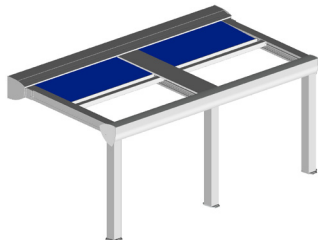

ABRIS îlot  
1 Module



ABRIS îlot  
2 Modules

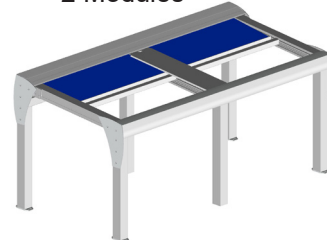

## DIMENSION EN MILLIMETRE

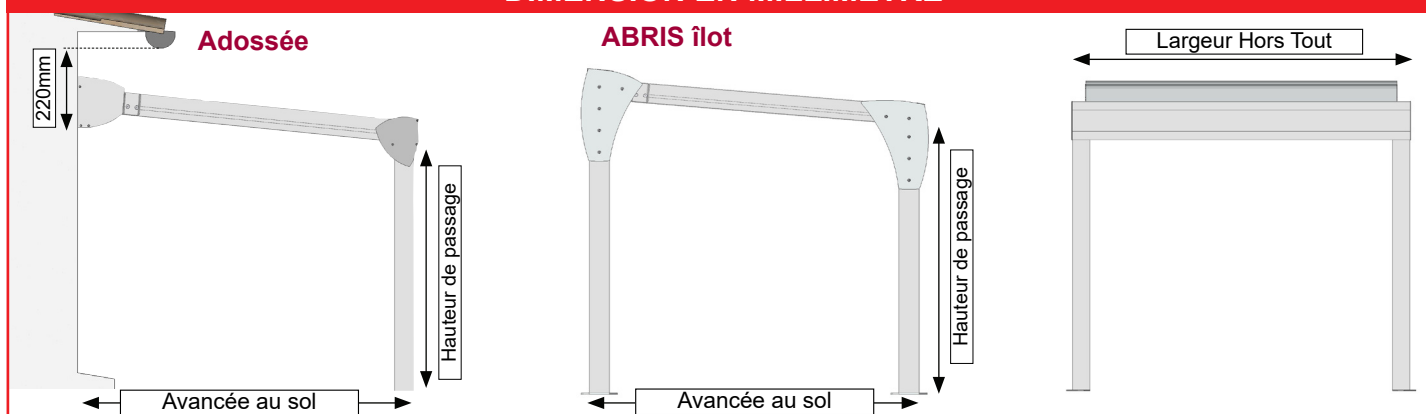

Avancée au sol :	mm	Largeur :	mm	H.Passage :	mm
------------------	----	-----------	----	-------------	----

## MOTORISATION

- Standard à interrupteur.
- M. solaire.
- Centrale radio à télécommande.
- Option →  WINDPRO02 **ou**  WINDPRO02S

## POSITION MOTORISATION

- |   |  |
|---|--|
| <b>1 module :</b><br><input type="checkbox"/> Droite<br><input type="checkbox"/> Gauche<br>Position face à la Pergola | <b>2 modules :</b><br>Module DR : <input type="checkbox"/> Droite <input type="checkbox"/> Gauche<br>Module GA : <input type="checkbox"/> Droite <input type="checkbox"/> Gauche<br>Position face à la Pergola |
|---|--|

## FINITION

Toile : Toile : ..... Référence : .....

Armature :  RAL 7016 ST  RAL 9010  
 Autre RAL armature: .....

## OPTIONS

LED coffre  LED 3 côtés Nombre : .....

## BON ACCORD POUR COMMANDE

Fait le : .....

A : .....

Signature:

## EVACUATION DES EAUX

- Sur chaque poteaux \*
- Aucune \*\*

\* Les évacuations des eaux sont réalisées par nos soins au niveau de chaque poteau.

\*\* Les évacuations des eaux ne sont pas réalisées par nos soins et devront être réalisées sur le chantier. Évacuation obligatoire au niveau de chaque poteau.



# BON DE COMMANDE PERGOLA PERREX POLYCARBONATE

Date: .....

Nom du client : .....

Prénom .....

Adresse .....

.....

N° Tél domicile .....

N° Tél bureau : .....

**Lieu de livraison :**

.....

.....

.....

**Délai de livraison souhaité :** .....

**Référence chantier :** .....

## SYSTEME

Adossée



## DIMENSION EN MILLIMETRE

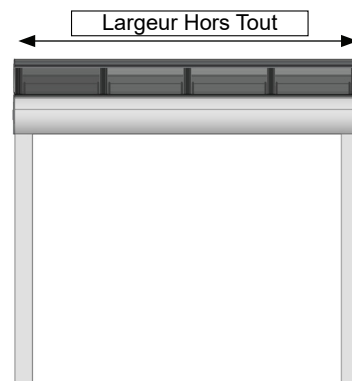

Avancée au sol :                      mm    Largeur :                                      mm    H.Passage :                                      mm

## PLAQUES POLYCARBONATE

- 32mm d'épaisseur - Opaque                       32mm d'épaisseur Translucide.
- Armature seule. Sans plaque polycarbonate.

## RAL FINITION

- Armature :**     RAL 7016 ST                       RAL 9010
- Autre RAL armature: .....

## OPTIONS

- LED coffre avant seulement. Nombre : .....

## EVACUATION DES EAUX

- Sur chaque poteaux \*                       Aucune \*\*

\* Les évacuations des eaux sont réalisées par nos soins au niveau de chaque poteau.

\*\* Les évacuations des eaux ne sont pas réalisées par nos soins et devront être réalisées sur le chantier. Évacuation obligatoire au niveau de chaque poteau.

## BON ACCORD POUR COMMANDE

Fait le : .....

A : .....

Signature:



# BON DE COMMANDE PERGOLA RETRACTABLE

Date: .....

Nom du client : .....

Prénom .....

Adresse .....

.....

.....

N° Tél domicile .....

N° Tél bureau : .....

Lieu de livraison :  
.....  
.....  
.....

Délai de livraison souhaité : .....

Référence chantier : .....

## SYSTEME

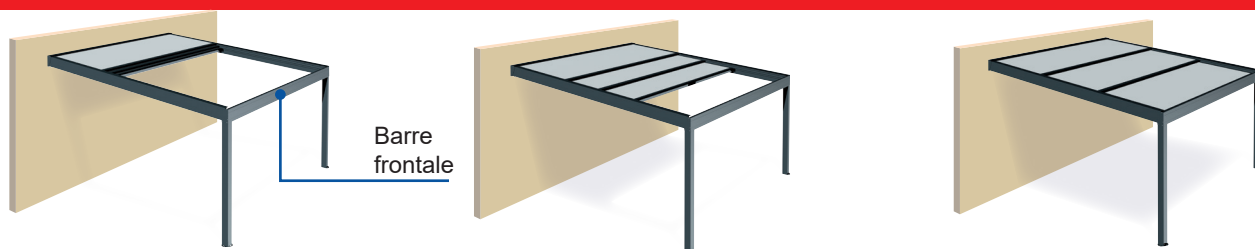

Attention l'assemblage des plaques Polycarbonate ou Isolantes se monte par la face avant (barre frontale). Prévoir l'accès aux montages par-l'avant.

## DIMENSION EN MILLIMETRE

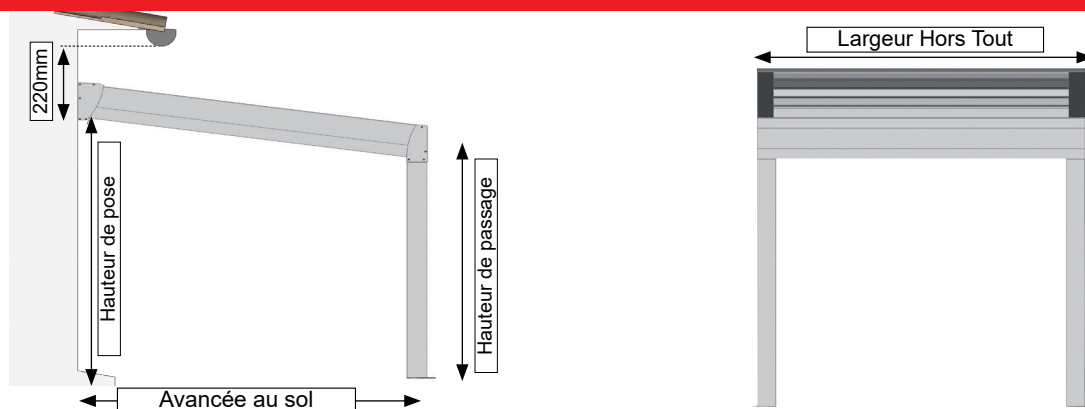

Avancée au sol :          mm    Largeur :          mm    H.Passage :          mm    H.Pose :          mm

## PLAQUES POLYCARBONATE

- 32mm d'épaisseur - Opaque
- 32mm d'épaisseur Translucide.
- Armature seule. Sans plaque polycarbonate.

## RAL FINITION

- Armature :  RAL 7016 ST     RAL 9010
- Autre RAL armature: .....

## OPTIONS

- LED coffre avant seulement. Nombre : .....

## BON ACCORD POUR COMMANDE

Fait le : .....

A : .....

Signature:





# BON DE COMMANDE CLAUSTR

Date: .....

Lieu de livraison :  
.....  
.....  
.....

Nom du client : .....

Prénom .....

Adresse .....

N° Tél domicile .....

N° Tél bureau : .....

Délai de livraison souhaité : .....

Référence chantier : .....

## SYSTEME

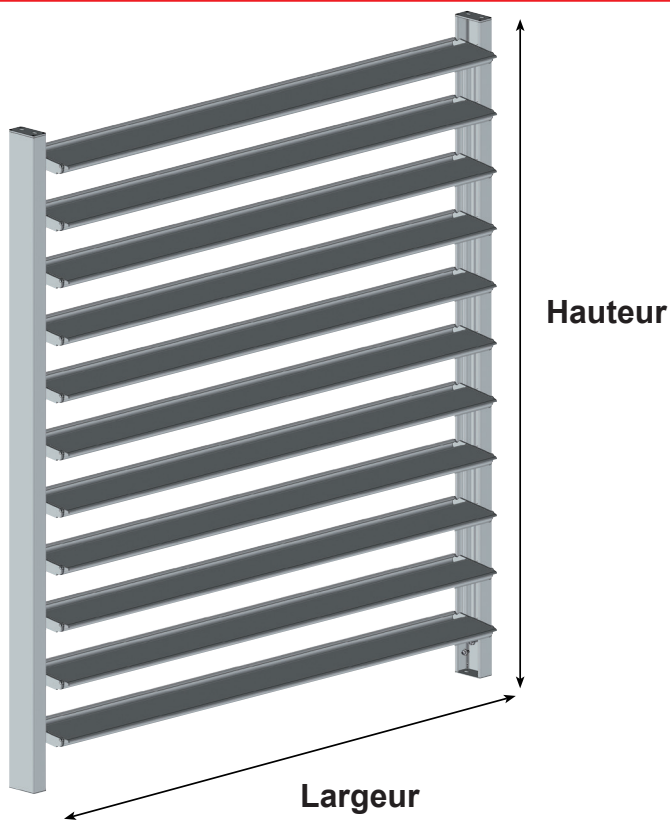

## FINITION

- RAL 7016 ST
- RAL 9010
- Autre RAL.....

MIXTE

Armature RAL.....

Lames RAL.....

## Manœuvre

- A Gauche
  - A Droite
- Positionner à l'intérieur de la pergola

## DIMENSIONS

HAUTEUR.....mm

LARGEUR.....mm

## BON ACCORD POUR COMMANDE

Fait le : .....

A : .....

Signature:



# BON DE COMMANDE AUVENT SOLAIRE

Date: .....

Nom du client : .....

Prénom .....

Adresse .....

N° Tél domicile .....

N° Tél bureau : .....

Lieu de livraison : .....

Délai de livraison souhaité : .....

Référence chantier : .....

## CHOIX DU PRODUIT

- Auvent SUNO Paysage**  
Compatible avec des panneaux cadrés d'épaisseur 30 à 50mm.  
Dimensions maxi 1800mm x 1150mm  
Important : trous de fixation nécessaire sur le petit côté du panneau.

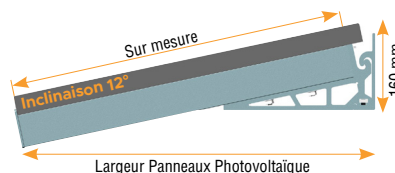

## DIMENSIONS DES PANNEAUX

Largeur : .....

Longueur : .....

Epaisseur : .....

La fabrication sur mesure nécessite de connaître les dimensions exactes des panneaux solaires.

Auvent SUNO Paysage

Entraxe de fixation : .....

## FINITIONS

- RAL 7016 ST (Standard)
- RAL 9010
- Autres RAL: ..... (Plus-value)

## TYPE D'ARMATURES

- Armature Seule
- Complet (panneaux, micro-onduleurs connectiques et boîtier AC)

## OPTION

- CHEMIN DE CÂBLE
- CHEMIN DE CÂBLE + 2 RUBANS LED

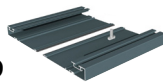

## BON POUR ACCORD

- DEMANDE DE DEVIS  
Offre de prix et dimensionnement
- BON POUR COMMANDE

Fait le : .....

A : .....

Cachet de l'entreprise:

## CALEPINAGE

Nombres de panneaux en largeur (X) : .....

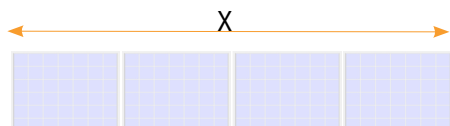

Les dimensions Hors Tout de la structure seront définies sur demande de devis ou à la commande.

Signature:



# BON DE COMMANDE PERGOLA SOLAIRE

Date: .....

Lieu de livraison : .....

.....

.....

Délai de livraison souhaitée : .....

Référence chantier : .....

Nom du client : .....

Prénom .....

Adresse .....

.....

.....

N° Tél domicile .....

N° Tél bureau : .....

## CHOIX DU PRODUIT

- Pergola LUCE Portrait  
Pergola Horizontale  
Adossée à une Façade  
Idéal pour terrasse

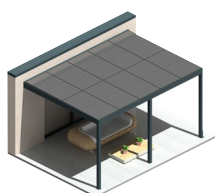

- Pergola SOLE Portrait  
Pergola Horizontale  
Adossée à une Façade  
Idéal pour terrasse

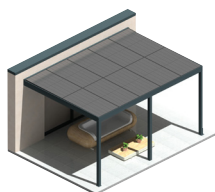

## DIMENSIONS DES PANNEAUX

Largeur : .....

Longueur : .....

Epaisseur : .....

Hauteur des poteaux : .....

Entraxe de fixation : .....

Compatible avec des panneaux cadrés  
d'épaisseur 30 à 35mm.

Dimensions maxi 1800mm x 1150mm

La fabrication sur mesure nécessite de connaître les  
dimensions exactes des panneaux solaires et entraxe de  
fixation ( qui determine l'encombrement )

Important : trous de fixation nécessaire sur le grand  
côté du panneau.

## OPTION

- CHEMIN DE CÂBLE
- CHEMIN DE CÂBLE + 2 RUBANS LED

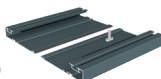

## FINITIONS

- RAL 7016 ST (Standard)
- RAL 9010
- Autres RAL: ..... (Plus-value)

## TYPE D'ARMATURES

- Armature Seule
- Complet (panneaux, micro-onduleurs  
connectiques et boîtier AC)

## CALEPINAGE

Nombre de panneaux en largeur (X) : .....

Nombre de panneaux sur l'avancée (Y) : .....

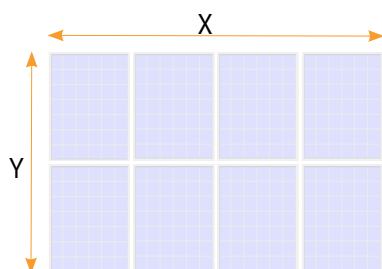

Les dimensions Hors Tout de la structure seront définies  
sur demande de devis ou à la commande.

## BON POUR ACCORD

- DEMANDE DE DEVIS  
Offre de prix et dimensionnement
- BON POUR COMMANDE

Fait le : .....

A : .....

Cachet de l'entreprise:

Signature:





# BON DE COMMANDE ABRI SOLAIRE SHINE

Date: .....

Lieu de livraison : .....  
.....  
.....  
.....

Délai de livraison souhaitée : .....

Référence chantier : .....

Nom du client : .....

Prénom .....

Adresse .....

.....

.....

N° Tél domicile .....

N° Tél bureau : .....

## CHOIX DU PRODUIT

- Abris Ilot Solaire SHINE à 2 pentes  
Abri en pente  
2 pente fixe de 10°  
Abri pour allée de garage. CarPort



## DIMENSIONS DES PANNEAUX

Largeur : .....

Longueur : .....

Epaisseur : .....

Hauteur des poteaux : .....

Compatible avec des panneaux cadrés d'épaisseur 30 à 50mm.

Dimensions maxi 1800mm x 1150mm

La fabrication sur mesure nécessite de connaître les dimensions exactes des panneaux solaires.  
Pose des panneaux en PAYSAGE.

## OPTION

- LED 2 Côtés

## FINITIONS

- RAL 7016 ST (Standard)
- RAL 9010
- Autres RAL: ..... (Plus-value)

## TYPE D'ARMATURES

- Armature Seule
- Complet (panneaux, micro-onduleurs connectiques et boîtier AC)

## CALEPINAGE

Nombre de panneaux en largeur (X) : .....

Nombre de panneaux sur l'avancée (Y) : .....

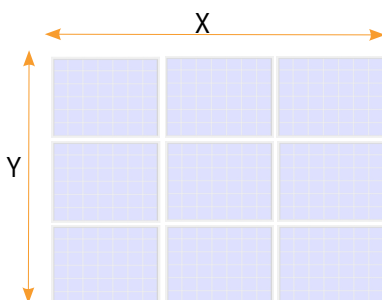

Les dimensions Hors Tout de la structure seront définies sur demande de devis ou à la commande.

## BON POUR ACCORD

- DEMANDE DE DEVIS  
Offre de prix et dimensionnement
- BON POUR COMMANDE

Fait le : .....

A : .....

Cachet de l'entreprise:

Signature:

# Option LDD

1 seul transport  
de l'usine à votre domicile



Commandez votre  
store ou pergola  
l'esprit tranquille  
en LDD

Transport assuré  
par nos camions,  
en toute sécurité,  
sous prise de RDV

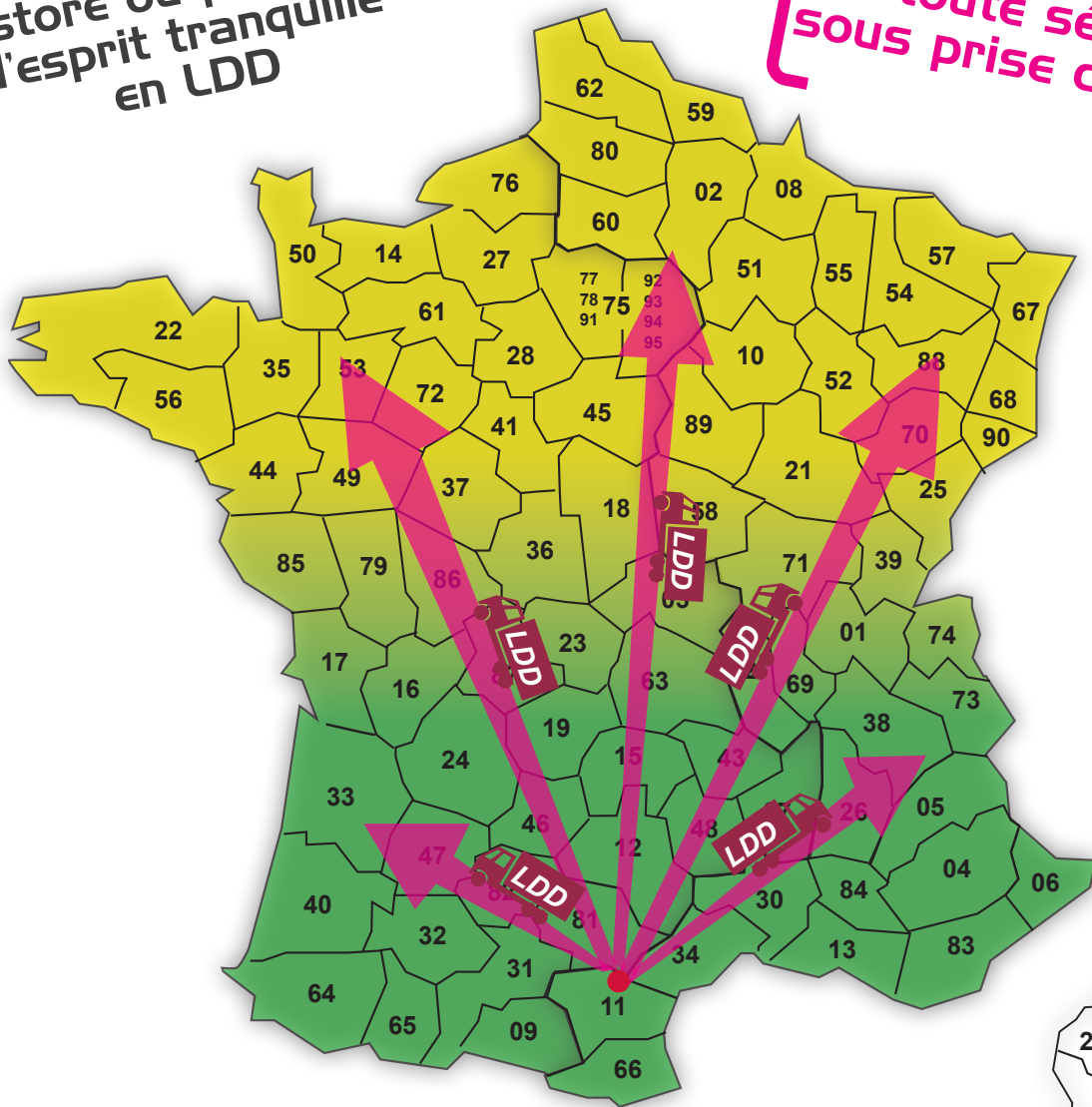

## Stores bannes

Inférieur à 4,00 ml.....	80 €
Store de 4,00 ml .....	125 €
Store de 5,00 ml .....	170 €
Store de 6,00 ml .....	195 €
Store de 7,00 ml .....	230 €

## Pergola bioclimatique

Inférieur à 3,50 ml.....	400 €
Inférieur à 4,50 ml.....	420 €
Inférieur à 5,50 ml.....	450 €
Inférieur à 6,50 ml.....	500 €

# Note :

A series of horizontal dotted lines for writing notes.



# Note :

A series of 25 horizontal dotted lines for writing notes.





## CONDITIONS GÉNÉRALES DE VENTE

La remise d'une commande implique l'acceptation expresse de toutes les conditions annoncées ci-après, quelles que soient les stipulations contraires indiquées par nos clients dans leurs correspondances ou sur leurs papiers commerciaux. Nos conditions sont seules valables, sauf confirmations spéciales exprimées par nous par écrit. Toute affaire traitée par nous, les engagements pris par nos représentants, ne seront reconnus valables qu'après confirmation régulière de notre siège social. Nous nous réservons, dans le cadre de marchés spéciaux, la possibilité de demander le cas échéant, des garanties de paiement à défaut desquelles le contrat pourra être annulé. Comme sous-traitant, nous n'acceptons ni les conditions spéciales imposées à l'entrepreneur général par les Cahiers des Charges auxquels ce dernier a souscrit, ni aucune retenue pour frais de prorata ou tout autre cause. Les plans, projets, études et documents commerciaux issus de notre maison sont notre propriété et ne peuvent être reproduits ou communiqués sans notre autorisation écrite.

### OUVERTURE DE COMPTE

Les premières affaires traitées avec notre société sont expédiées après réception d'un chèque représentant l'entier paiement TTC de la commande en question. L'ouverture du compte est subordonnée à la fourniture d'un R.I.B., ainsi que de l'extrait du KBIS prouvant votre inscription au registre du commerce.

### DEVIS

Les devis sont établis à partir d'une demande écrite de nos clients. Ils sont susceptibles d'être révisés après 30 JOURS suivant la date de la demande.

### COMMANDE

Afin d'éviter les erreurs de part et d'autre, un bon de confirmation est établi SYSTÉMATIQUEMENT. Il sert de moyen de contrôle et de justificatif, de document en vue de la fabrication. Toute réclamation devra être libellée avec le numéro de celui-ci. Toute commande non confirmée par nos soins sera réputée nulle et non avenue. En cas de réclamation, cette confirmation est le seul document de référence. Toute marchandise remplacée est systématiquement facturée. A réception du matériel défectueux, un avoir est établi suivant les limites de nos conditions de garantie. Aucun avoir ne sera remboursé directement, il court jusqu'à l'enregistrement d'une future commande. Avant toute commande, il est impératif de vérifier si le repliement des bras est possible. Nous ne pourrions être reconnus responsables de la fabrication effectuée. Pour toutes les commandes de toile, il faut préciser le type de finition du lambrequin et le coloris de la bordure. Les clips de fixation des toiles et lambrequins ne sont livrés systématiquement qu'avec les armatures complètes avec toile. Toute commande téléphonique confirmée par courrier doit comporter la mention : **CONFIRMATION DE COMMANDE TÉLÉPHONIQUE DU ..** Nous ne pourrions être reconnus responsables d'une exécution double. De même que nous ne pourrions être tenus pour responsables des défauts provoqués par des erreurs ou des imprécisions dans les indications ou les mesures erronées données sur vos commandes. Toute commande enregistrée par nous, suppose l'obtention préalable par nos clients d'une autorisation de voirie.

### DÉLAIS DE LIVRAISON

Les délais de livraison mentionnés au bas des confirmations de commande, ne sont inscrits qu'à titre indicatif et sauf imprévu ou force majeure. Nous mettons tout en œuvre pour les respecter, mais les retards, quelle qu'en soit la cause, ne sauraient justifier de la part de l'acheteur, l'annulation de la commande ou l'application d'une retenue. Nous ne pourrions être tenus pour responsables des délais inhérents aux conditions de paiements indiqués sur les confirmations de commande (attente du chèque pour mise en fabrication de la commande, etc...)

### TRANSPORT - CONDITIONS D'ÉCHANGES

Nos marchandises, même expédiées FRANCO, voyagent aux risques et périls du destinataire dans tous les cas : Retards, pertes, avaries ou vols. Lorsqu'un ou des colis manquent à la réception, des réserves doivent être portées sur le bordereau de transport ET une LETTRE RECOMMANDÉE avec ACCUSÉ DE RÉCEPTION doit être expédiée au transporteur avant 48h. De même pour les marchandises livrées en mauvais état, LES DÉGATS doivent impérativement être mentionnés clairement LORS DE LA LIVRAISON en présence du chauffeur : les colis doivent être déballés devant lui. C'est la condition nécessaire au remplacement de la marchandise et à sa prise en charge par les assurances. Vous devrez nous faire parvenir ces documents par le moyen le plus rapide. FAUTE D'UN SEUL DE CES ÉLÉMENTS, NOUS NE POURRONS EFFECTUER D'ÉCHANGES GRATUITS. Pour tous les retours de marchandise à notre intention, nous vous demandons de bien vouloir nous informer, par fax ou téléphone :

- de la quantité de colis à enlever,
- du détail du matériel à enlever,
- du jour de la disponibilité de ces colis.

nous affrétons nous même le transporteur. Pour les marchandises sous garantie, aucun port ne sera facturé. Pour les marchandises hors garantie, nous pouvons vous faire bénéficier de tarifs préférentiels. Tout envoi en port dû sera systématiquement refusé.

### RÉCLAMATIONS - GARANTIES

Aucune réclamation ne sera admise si elle n'est pas adressée à notre siège social dans la huitaine suivant la réception des marchandises et en aucun cas si celles-ci ont subi une manipulation et si elle n'est pas spécifiée par lettre recommandée dans les 10 JOURS de sa réception ou la découverte du vice caché. Tous les différends, quels qu'ils soient, entre le vendeur et l'acheteur, seront réglés par le TRIBUNAL DE COMMERCE de CARCASSONNE, même en cas de recours en garantie, pluralité de défendeurs ou attribution d'une autre juridiction de la part de notre client. Nous garantissons pendant 5 ANS la résistance mécanique du store, supports, bras, treuils manuels, tubes, toiles dans des conditions normales d'utilisation et de pose (cf. NORMES DES STORES). Les moteurs sont garantis 2 ans à compter de leur expédition. Dans le cas d'une défectuosité de celui-ci, le retour est nécessaire à la prise en compte de la garantie par le fabricant. Le remplacement même momentané doit être décidé par le fabricant et par lui seul ; notre intervention se limitant à la réception du matériel défectueux et à sa transmission au fabricant pour expertise. Dans le cas d'un problème hors garantie, la réparation sera facturée à l'installateur. Notre garantie est strictement limitée à nos fabrications et ne peut avoir pour effet, dans tous les cas et au maximum, que le remplacement de la pièce reconnue défectueuse par nos services dans un délai minimum imposé par une nouvelle exécution et ce sans aucun recours, indemnités ou dédommagements d'aucune sorte, pour quelque cause que ce soit (dépose ou repose, etc...). Eu aucun cas notre responsabilité ne pourra être engagée au-delà de celle de nos propres fournisseurs. Les dimensions, couleurs ou poids de certains matériaux, soumis à des variations inhérentes à leur nature ou à leur fabrication, bénéficient des tolérances d'usage. La garantie ne couvre pas les utilisations anormales ou abusives ni les conséquences des négligences, faute de l'utilisateur, choc, chute d'objet, accrochage d'objet sur le store, projection de produits, dégâts occasionnés par les intempéries et brûlures de toute nature (accident, incendie, explosion, foudre, tempête, vent violent, pollution, vandalisme, etc...). La garantie ne couvre pas non plus les conséquences de l'usure normale, notamment le vieillissement, les salissures et dégradations de toute nature, d'origine atmosphérique ou autre, l'imperméabilité et l'état défraîchi du tissu au moment de la réclamation. Le lambrequin n'est pas non plus couvert par la garantie. Sont également exclues de la garanties les défaillances résultant de la modification, de la dépose totale ou partielle ou d'un montage de pièces non fabriquées par nous, de mauvais branchements électriques ou de l'utilisation de produits hors normes. La similitude entre les coloris de nos échantillons et les coloris des toiles fournies ou posées ne peut être garantie et ne peut nous être imputée. Toutes les clauses contraires à celles ci-dessus, figurant sur les commandes de nos clients seront considérées comme nulles et non avenues.

### PAIEMENTS - RÉSERVES DE PROPRIÉTÉS

Nos factures sont payables à la société Textiles et confections de la vallée de l'Aude, sauf spécification contraire, mentionnée sur la facture. Nos traites, L.C.R., avis de traites ou chèques ne constituent par une dérogation à cette condition. Les réclamations, même fondées, ne peuvent dispenser nos clients de régler nos factures. Nous nous réservons la propriété des marchandises livrées jusqu'au complet paiement du prix convenu (LOI n° 335 du 12 mai 1980. A cet égard, ne constitue pas des paiements au sens de la présente disposition, la remise de traite ou de tout titre créant une obligation de payer. L'acheteur est autorisé, mais exclusivement dans le cadre de l'exploitation normale de son établissement, à revendre les marchandises livrées. Il ne peut, ni les donner en gage, ni en transférer la propriété à titre de garantie. En cas de revente, il nous cède de plein droit toutes les créances nées à son profit de la revente au tiers acheteur. L'autorisation de revente est retirée automatiquement et sans avis en cas de cessation de paiement de l'acheteur. En cas de saisie ou de tout autre intervention d'un tiers, l'acheteur est tenu de nous en aviser immédiatement. Malgré l'application de la présente clause de réserve de propriété, l'acheteur supportera la charge des risques en cas de perte ou de destruction, dès la livraison des marchandises. Il supportera également les charges de l'assurance. Le non-respect d'une échéance quelconque de paiement entraîne, à notre gré, de plein droit et sans mise en demeure :

- Soit la déchéance du terme et, en conséquence, l'exigibilité immédiate des sommes dues à quelque titre que ce soit et la suspension de toute livraison,
- Soit la résolution de l'ensemble des contrats en cours.

Tout retard de paiement est de plein droit et sans mise en demeure préalable productif d'intérêts à compter de la date d'échéance aux taux des avances de la BANQUE DE FRANCE augmentés de 2 %. Une L.C.R. revenue impayée faute d'ordre de paiement, faute de provision, pour demande de prorogation, sans que nous en ayons été avisés 15 jours avant l'échéance, remettra en question tous nos accords commerciaux et nos modalités de paiement avec imputation des frais bancaires à votre charge. Toute L.C.R. revenue impayée sans notre accord est immédiatement protestée sans autre avis avec imputation des frais bancaires à votre charge. En cas de poursuites, il sera réclamé à l'acheteur défaillant, à titre de clause pénale non réductible, une indemnité de 10 % du montant principal des sommes restant dues à la date des poursuites. En raison des frais financiers d'encaissement, il ne sera pas établi de traite pour les factures et relevés inférieurs à 78 euro. Le règlement devra être effectué par chèque ou virement. Ce document ne constitue pas un document contractuel. Nous nous réservons le droit d'apporter toutes modifications d'ordre technique que nous estimons nécessaire pour améliorer la qualité de la réalisation de nos modèles.





**Maison Cros**  
**stores** depuis 1867



Allée des Pins - Hameau de Grèzes  
11890 CARCASSONNE Cedex 9  
Tél : 33/ 04.68.72.83.84  
Fax : 33/ 04.68.72.83.85